



Partenaire
de toutes
vos victoires



2025



Une équipe dynamique et efficace dont le seul objectif est de **vous satisfaire à chaque étape du match.**

Notre système de jeu nous permet d'occuper le terrain de manière agile, en nous **adaptant à chaque instant à vos besoins.** En 4-4-2 ou 4-3-3, nous cassons les lignes à tout moment pour que **nos buts deviennent vos victoires.**



**CONTACTEZ-NOUS,
NOUS RESTONS À VOTRE DISPOSITION**

Tél. : +33 (0)4 74 65 36 39

commercial@tremblay-sa.com

90, rue de la Farnière - ZAC d'Épinay
69400 Gleizé - FRANCE

+50 ANS

EXPERTISE TECHNIQUE + INNOVATION = LA PERFORMANCE D'UN LEADER

Nos 50 ans d'expérience nous ont permis de développer une expertise technique solide, indispensable à la sélection de produits fiables.

Pour mieux s'adapter à une pratique sportive qui ne cesse d'évoluer, nous travaillons constamment à la conception de nouveaux équipements.

J+1

départ de livraison

2 MILLIONS /AN

articles livrés

4000M²

de stock permanent

"la superficie d'un terrain de foot"

SIMPLE, EFFICACE COMMANDEZ EN LIGNE



- Disponible 24H/24, 7J/7.
- Navigation rapide et intuitive par sport ou famille de produits.
- Une connaissance en temps réel des disponibilités des stocks et des délais de livraison.
- Un franco de port plus avantageux.
- Le choix du lieu de livraison.
- Une vérification facilitée de vos réceptions de commande en insérant un commentaire propre à chacune des références commandées, repris sur les bons de livraison et les factures.

CATALOGUE INTERACTIF



- 🔗 Partagez avec vos clients
- ♥ Marquez vos pages préférées en "favoris"



Tous nos produits sont équipés de code-barres pour une solution logistique rapide et efficace



SÉLECTION NOUVEAUTÉS 2025



**CHASUBLE 100 %
BOUTEILLES
RECYCLÉES**

Réf. 1520

P. 12



MINI CÔNE 9 CM

Réf. EN130

P. 14



MINI-BUT REPLIABLE

Réf. EN120

P. 28



**PLANCHE À REBOND
PLIABLE**

Réf. EN388

P. 31



**COUPELLES
TRIANGULAIRES
100 % EN PLASTIQUE
RECYCLÉ**

Réf. EN550

P. 13



MINI-BUT REPLIABLE

Réf. EN459

P. 29



**MANNEQUIN
GONFLABLE**

Réf. EN115

P. 32



FILET DE REBOND

Réf. EN439

P. 31



TABLETTE TACTIQUE

Réf. EN4041

P. 60



MINI COMPRESSEUR

Réf. COMP4

P. 96



CHRONOMETRE RECHARGEABLE

Réf. CHRO60

P. 57



MINI-SET D'ARBITRAGE

Réf. 201

P. 67



KIT PICKLEBALL

Réf. PB001

P. 139



BIDONS

Réf. SO530 / SO5321 / SO532

P. 73

ENGAGEMENT ENVIRONNEMENTAL

**Le futur se construit aujourd'hui,
par des actions concrètes.**

Depuis 2024, TREMBLAY a entamé un travail de fond sur la mesure de son empreinte environnementale sur une grande partie de ses produits.

Cette mesure se fait à travers la méthode **PEF** – méthode rigoureuse et reconnue, adoptée par l'UE. C'est après avoir mesuré l'impact de nos produits que nous pourrons commencer à entreprendre nos démarches de réduction de l'empreinte carbone et plus globalement de l'empreinte environnementale de nos produits.

En parallèle de ce travail qui vise à améliorer notre impact environnemental, nous avons déjà entrepris le développement de produits éco-conçus, réalisés à base de matières recyclées, disponibles dès maintenant.



Coupelles
100 % plastique recyclé

EN550

NOUVEAU

CHASUBLE ÉCO-RESPONSABLE

Parce que chaque geste compte pour préserver notre planète, nous avons créé des chasubles éco-responsables.

Fabriquées à partir de bouteilles en plastique recyclées, elles allient confort, durabilité et engagement écologique.

Retrouvez l'ensemble des informations P. 12

Ref. 1520

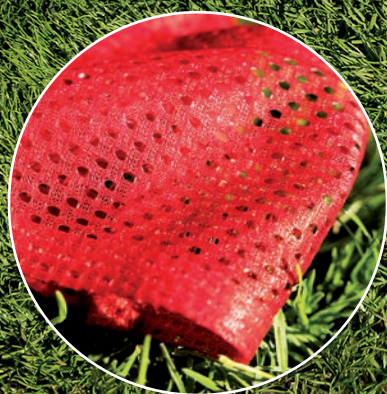



SOMMAIRE

01 • ENTRAÎNEMENT

Chasubles	10
Coupelles	13
Balisage	16
Cônes et jalons	18
Socles et piquets	20
Échelles de rythme	22
Haies et cerceaux	24
Kits multi-activités	26

02 • FOOTBALL

Mini-Buts	28
Tchoukballs et planches à rebond	30
Mannequins et entraînement	32
Cibles foot	34
Tennis ballon	35
Ballons	36

03 • HANDBALL

Mini-buts	40
Matériel entraînement	42
Cibles	43
Ballons	44

04 • BASKETBALL

Buts	46
Accessoires spécifiques	48
Ballons	50

05 • RUGBY

Équipement	52
Ballons	53

06 • VOLLEYBALL

Ballons	54
---------------	----

07 • ÉQUIPEMENT DU COACH

Chronomètres	55
Carnets et tableaux tactiques	58
Tablettes tactiques LCD	60
Accessoires	63

08 • ARBITRAGE

Gamme Fox 40	64
Sifflets	66
Sets d'arbitrage	67
Drapeaux de touche	69
Spécifique basket / hand / volley	70
Brassards	71

09 • ÉQUIPEMENT DU JOUEUR

Bouteilles	73
Sacs	74
Crampons et accessoires	76
Résines et protections	77

10 • SOIN

Trousses de soin	78
Chaud / Froid	80
Massage	81
Bandes et pansements	82
Désinfectants	84
Petit matériel	85

11 • TRANSPORT ET RANGEMENT

Sacs à ballons	86
Sacs pour équipements	87
Rangement matériel	89

12 • ENTRETIEN DES BALLONS

Pompes et Compresseurs	96
Aiguilles, mesureurs, vessies	97

13 • ENTRETIEN DU TERRAIN

Peinture et marquage	98
Poteaux de corners	99

14 • FILETS

Quelques explications	100
Foot à 8	101
Accessoires	101
Foot à 11	102
Handball	103
Basketball	103
Volleyball	104
Beach volley	104
Badminton	105
Tennis	105
Multifonction	105

15 • FITNESS

Équilibre	106
Balles et ballons	107
Yoga et pilates	108
Steps et tapis	109

16 • CARDIO ET MUSCULATION

Cordes à sauter	111
Renforcement musculaire	112
Medecine balls et kettlebells	116
Barres et disques pour haltères	118

17 • SPORTS DE COMBAT

Boxe	120
Judo	124

18 • ATHLÉTISME

Témoins, claquoirs, accessoires	126
Décamètres	127
Haies, starting-blocks	128
Poids et javelots	130

19 • NATATION

Bonnets de bain	132
Lunettes, planches, et accessoires	132

20 • SPORTS DE RAQUETTES

Tennis de table	134
Badminton	136
Pickleball	139

21 • BASEBALL ET HOCKEY

Baseball	140
Hockey	141

22 • SPORTS OUTDOOR

Orientation	143
Escalade	146

23 • GYMNASTIQUE

Massues et cerceaux	148
Rubans et balles	148

24 • CIRQUE

Équilibre	149
Jonglerie	150

25 • SCOLAIRE

Parcours vélo	152
Tricycles et trottinettes	154
Balisage	156
Parcours moteur	158
Initiation athlétisme	162
Disques et frisbees	163
Balles et ballons	164
Adresse	166
Jeux divers	168

26 • ÉVÈNEMENTS SPORTIFS

Équipements	169
-------------------	-----

INDEX

.....	170
-------	-----

Chasubles

CHASUBLE AJOURÉE SIMPLE

- En polyester. Modèle respirant.
 - Tailles : 0-XSmall, 1-Small, 2-Large, 3-XXLarge.
- Voir tableau mensurations.

NOUVEAUX COLORIS

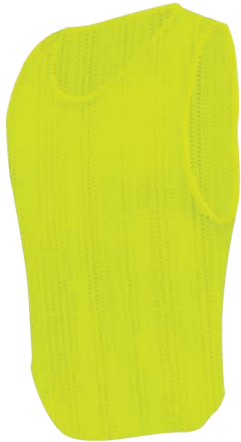

MINI BUDGET

+

- Personnalisation à partir de 500 pièces

MENSURATIONS



Taille	Âge	Format	Largeur	Hauteur
0	4 - 8 ans	XSmall	45 cm	50 cm
1	9 - 12 ans	Small	50 cm	62 cm
2	Adolescent	Large	55 cm	68 cm
3	Adulte	XXLarge	60 cm	75 cm
4	Adulte	XXXLarge	65 cm	90 cm

Réf.

TE1502.

Coloris



Prix clubs € TTC

2,80

CHASUBLE AJOURÉE

- En polyester avec un liseré renforcé. Modèle très résistant et respirant, spécialement conçu pour un usage intensif.
 - Tailles : 0-XSmall, 1-Small, 2-Large, 3-XXLarge.
- Voir tableau mensurations.

+

- Maille ajourée

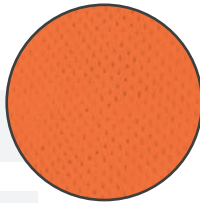

+

- Modèle résistant

+

- Personnalisation à partir de 500 pièces



Réf.

1503.

Coloris



Prix clubs € TTC

3,00

CHASUBLE AJOURÉE NUMÉROTÉE

- En polyester avec un liseré renforcé. Modèle très résistant et respirant, spécialement conçu pour un usage intensif.
 - Tailles : 1-Small, 2-Large, 3-XXLarge.
- Voir tableau mensurations.

NOUVEAUX COLORIS

+

- Numérotation Recto / Verso



Réf.

TE1510.

Lot numéroté recto-verso

De 1 à 10

Coloris



Prix clubs € TTC

55,00

TE1511.

De 11 à 15



29,00

TE1516.

De 16 à 20



29,00

CHASUBLE EXTENSIBLE

- Polyester extensible très résistant, non alvéolé pour faciliter les marquages.
 - Tailles : 1-Small, 2-Large, 3-XXLarge.
- Voir tableau mensurations.



- Personnalisation à partir de 500 pièces

Réf.	Coloris	Prix clubs € TTC
1506.		5,00

CHASUBLE AJOURÉE RÉVERSIBLE

- En polyester réversible et léger.
 - Tailles : 0-Xsmall, 1-Small, 2-Large, 3-XXLarge, 4-XXXLarge.
- Voir tableau mensurations.



- Existe de la taille XS à XXXL



- Personnalisation à partir de 500 pièces

Réf.	Coloris	Prix clubs € TTC
1504.		7,20

CHASUBLE RÉVERSIBLE RUGBY

- Polyester très résistant.
 - Forme tubulaire sans coutures latérales, spécialement adaptée au rugby et aux autres sports de contact.
 - Tailles : 0-XSmall, 1-Small, 2-Large, 3-XXLarge, 4-XXXLarge.
- Voir tableau mensurations.



- Spécial rugby et sports de contact



- Pas de couture sur les côtés = plus grande résistance



- Personnalisation à partir de 500 pièces



Réf.	Coloris	Prix clubs € TTC
TE1507.		13,00

Marquage personnalisé

Portez les couleurs de votre club & de vos sponsors

- Personnalisation possible à partir de 500 pièces.
- Toutes tailles de logos
- 1 ou plusieurs couleurs

Contactez-nous !



CHASUBLE 100 % BOUTEILLES RECYCLÉES

- Chasuble conçue uniquement à base de bouteilles PET recyclées.
- T1 - Junior - L 50 cm - H 44 cm.
- T3 - Senior - L 68 cm - H 50 cm.

NOUVEAU



Réf.	Coloris	Prix clubs € TTC
1520.		3,90

ÉCHARPE DE JEU AJUSTABLE

- Sangle réglable de 1 m à 1,70 m.
- Pour différencier les équipes.
- Unité de vente : Le lot de 10 pièces.



Réf.	Coloris	Prix clubs € TTC
PR001.		35,00

CHASUBLE NYLON AVEC VELCRO

- Tailles : 2-Esprit et 3-Senior.
- Voir tableau mensurations.



MENSURATIONS

Taille	Longueur	Hauteur
ESPOIR	30 cm	54 cm
SENIOR	36 cm	60 cm

FOULARD DE JEU

- 20 % coton - 80 % polyester.
- Dimensions : 85 x 64 x 64 cm.



Réf.	Coloris	Prix clubs € TTC
1501.		4,90

Réf.	Coloris	Prix clubs € TTC
FOUL.		2,50

COUPELLES TRIANGULAIRES 100 % EN PLASTIQUE RECYCLÉ

- Entièrement conçues en plastique recyclé.
- Idéal pour les parcours de motricité, de vélo, de rollers, et terrains multisports.
- Lot de 50 coupelles - Panachage jaune et orange



Réf.	Caractéristiques	Nombre de coupelles	Coloris	Prix Clubs € TTC
EN550.	Cônes attachés avec bandoulière	50		30,00

KIT AVEC CÔNES ET SUPPORT



Réf.	Caractéristiques	Nombre de cônes	Coloris	Prix Clubs € TTC
1 EN420-S.	Cône seul	1		0,80
2 EN420.	Support	20		9,00
EN202.	Support seul			2,80
3 EN345.	Support	40		17,00
4 EN440.	Support	40		20,00
5 EN140.	Bandoulière kit	40		24,00
EN140/B.	Bandoulière seule			1,80
6 EN460.	Support	60		22,00
7 EN142.	Support	40		36,00

KIT AVEC CÔNES ET SUPPORT

- Antidérapants, ces disques sont particulièrement destinés aux terrains synthétiques et aux gymnases. Ils assurent un entraînement en toute sécurité.



Réf.	Diamètre	Nombre de disques	Coloris	Prix Clubs € TTC
1 EN4241.	14,5 cm	24		30,00
2 EN4242.	20 cm	24		45,00

CÔNE CLASSIQUE

- En PVC.

MINI BUDGET

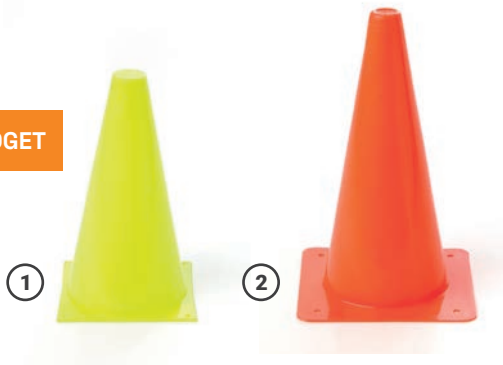

Réf.	Hauteur	Poids	Coloris	Prix Clubs € TTC
1 PLO2.	23 cm	75 g		1,20
2 PLO1.	30 cm	160 g		2,00

CÔNE SOUPLE 18 CM

- En PVC souple. Sa forme lui permet de se plier complètement, avant de revenir à son aspect initial.

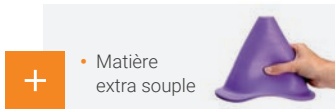

- + Matière extra souple

Réf.	Hauteur	Poids	Coloris	Prix Clubs € TTC
EN429.	18 cm	190 g		4,00

CÔNE SOUPLE 31 CM

- En PVC souple et lourd. Possibilité de mettre un jalon d'un diamètre de 25 mm à la verticale.
Voir jalons page 13.



- + Matière extra souple

Réf.	Hauteur	Poids	Coloris	Prix Clubs € TTC
EN318.	31 cm	710 g		18,50

MINI CÔNE 9 CM

- En matière souple. Idéal pour les parcours vélo, roller, ou motricité.

NOUVEAU

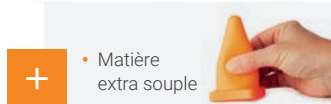

- + Matière extra souple

Réf.	Hauteur	Coloris	Prix Clubs € TTC
EN130.	9 cm		2,00

CÔNE SOUPLE 16 CM

- En PVC extra souple. Sa forme lui permet de se plier complètement, avant de revenir à son aspect initial.



- + Matière extra souple

- + Évite tout risque de blessure

Réf.	Hauteur	Poids	Coloris	Prix Clubs € TTC
EN102.	16 cm	100 g		3,00

MAXI CÔNE SOUPLE 46 CM

- En PVC souple et lourd. Possibilité de mettre un jalon d'un diamètre de 25 mm à la verticale.
Voir jalons page 13.



- + Matière extra souple

Réf.	Hauteur	Poids	Coloris	Prix Clubs € TTC
EN330.	46 cm	1,10 kg		23,00

CÔNE SOUPLE ET LOURD 20 CM

- En PVC souple et lourd. Sa base ronde et son poids le rendent très stable.



+ Matière extra souple



Réf.	Hauteur	Poids	Coloris	Prix Clubs € TTC
AC11.	20 cm	500 g		12,50

CÔNE POUR MARQUAGE

- Cône avec partie effaçable destinée à l'indication de consignes. Livré sans stylo. Stylo effaçable réf. 20911-FE-5.



Réf.	Hauteur	Unité de vente	Coloris	Prix Clubs € TTC
EN3336-5.	30 cm	Le lot de 5		24,00

CÔNES NUMÉROTÉS DE 1 À 25

- Cône conçu tout spécialement pour rendre les parcours plus lisibles.



Réf.	Hauteur	Unité de vente	Coloris	Prix Clubs € TTC
EN469.	30 cm	Le lot de 25		100,00

COL DE CÔNE

- Numéroté de 1 à 10.
- Convient plus particulièrement aux cônes de 30 cm et plus.



Réf.	Unité de vente	Prix Clubs € TTC
EN306.	Le lot de 10	16,00

PLOT RÉFLÉCHISSANT BASE CARRÉE 23 CM

- Matière semi-souple pour amortir les chocs, base carrée.



Réf.	Hauteur	Coloris	Prix Clubs € TTC
PL03.	23 cm		4,50

CÔNE POUR MARQUAGE

- Cône avec partie effaçable destinée à l'indication de consignes. Livré sans stylo. Stylo effaçable réf. 20911-FE-5.



Réf.	Hauteur	Unité de vente	Coloris	Prix Clubs € TTC
EN3337-5.	15 cm	Le lot de 5		26,00



Réf.	Hauteur	Unité de vente	Coloris	Prix Clubs € TTC
EN469.	30 cm	Le lot de 25		100,00

POCHETTE SUPPORT PÉDAGOGIQUE

- Adaptée aux feuillets de format A4.
- Permet d'afficher clairement des consignes, des parcours ou des ateliers.
- Convient plus particulièrement aux cônes de 30 cm et plus.
- Livrée sans le cône et sans le feutre.

+ Recto / Verso



Réf.	Prix Clubs € TTC
EN463.	12,50

MARQUAGES EN PVC

• En PVC. Pour s'initier aux règles, aux gestes et aux mouvements des différents sports.



NOUVEAU



NOUVEAU



• Matière anti-glisse

Réf.	Modèle	Dimensions	Unité de vente	Coloris	Prix Clubs € TTC
GY26.	Marquage T	27 x 27 cm	L'unité		2,60
GY29.	Flèche tournante	21,5 x 25 cm	L'unité		2,60

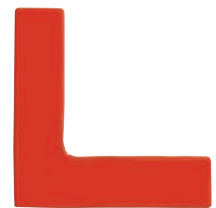

Réf.	Modèle	Dimensions	Unité de vente	Coloris	Prix Clubs € TTC
GY20.	Cercle	Diam. 23 cm	L'unité		3,50
GY17.	Carré	20 x 20 cm	L'unité		2,50
GY18.	Rectangle	35 x 7 cm	L'unité		2,50
GY19.	Équerre	27 x 7 cm	L'unité		2,50

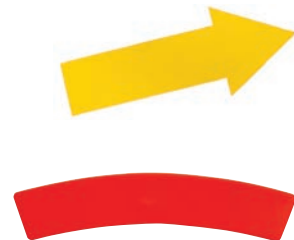

Réf.	Modèle	Dimensions	Unité de vente	Coloris	Prix Clubs € TTC
GY15.	Pied droit et pied gauche	19 cm	La paire		2,50
GY21.	Main	15 cm	La paire		2,50
GY23.	Flèche	34 cm	L'unité		2,50
GY24.	Courbe	39 cm	L'unité		2,50



Réf.	Modèle	Dimensions	Unité de vente	Coloris	Prix Clubs € TTC
PR24.	Rectangle	35 x 7 cm	Le lot de 10		20,00
PR26.	Rectangle avec suspension	35 x 7 cm	Le lot de 10		32,00
PR23.	Rectangle et équerre		Le lot de 20 + 4		55,00

BANDES DE MARQUAGE DÉPART - ARRIVÉE

- Marquage au sol non dérapant.
- Jaune fluorescent.
- 1 paire comprenant un marquage DÉPART et un marquage ARRIVÉE.
- Idéal pour les parcours moteur ou parcours vélo.

NOUVEAU



Réf.	Dimensions	Unité de vente	Coloris	Prix clubs € TTC
PR180.	152 x 4 cm	La paire		9,90

CHAÎNE DE DÉLIMITATION

- En PVC.
- Idéal pour délimiter une zone / un parcours.



Réf.	Longueur	Unité de vente	Coloris	Prix clubs € TTC
ENT501.	25 m	L'unité		30,00

LATTE DE JALONNAGE

- En PVC.
- Dimensions : 50 x 5 cm.
- Unité de vente : Le lot de 10.



Réf.	Coloris	Prix Clubs € TTC
AT002-10.		29,00

LANIÈRE

- En PVC.
- Rouleau de 20 m.



Réf.	Coloris	Prix Clubs € TTC
GY14.		45,00

LATTE

- En PVC.
- Dimensions : 40 x 4 cm.



Réf.	Coloris	Prix Clubs € TTC
GY22.		2,50

CÔNE À TROUS

- Matière semi-souple.
- Avec encoche pour cerceau plat et jalon d'un diamètre de 25 mm.



Réf.	Modèle	Hauteur	Hauteur des trous	Unité de vente	Coloris	Prix Clubs € TTC
AC590.	Cône à trous	23 cm	5 - 11 - 18 cm	L'unité		3,00
AC600.	Cône à trous	40 cm	11 - 21 - 31 cm	L'unité		5,70
AC602.	Cône à trous	50 cm	11 - 21 - 31 - 40 cm	L'unité		8,90
PR16.	Cône à 16 trous	35 cm	7,5 - 15 - 22,5 - 30 cm	L'unité		8,90



Réf.	Modèle	Hauteur	Hauteur des trous	Unité de vente	Coloris	Prix Clubs € TTC
EN470.	Réhausse 10 positions	45 cm	Palier tous les 5 cm	La paire		10,00



Réf.	Modèle	Hauteur	Hauteur des trous	Unité de vente	Coloris	Prix Clubs € TTC
AC800.	10 cônes + 5 jalons de 1 m	40 cm	11 - 21 - 31 cm	Le lot		65,00

CÔNE GRAND MODÈLE

- Possibilité de construire des mini-haies en positionnant un jalon.

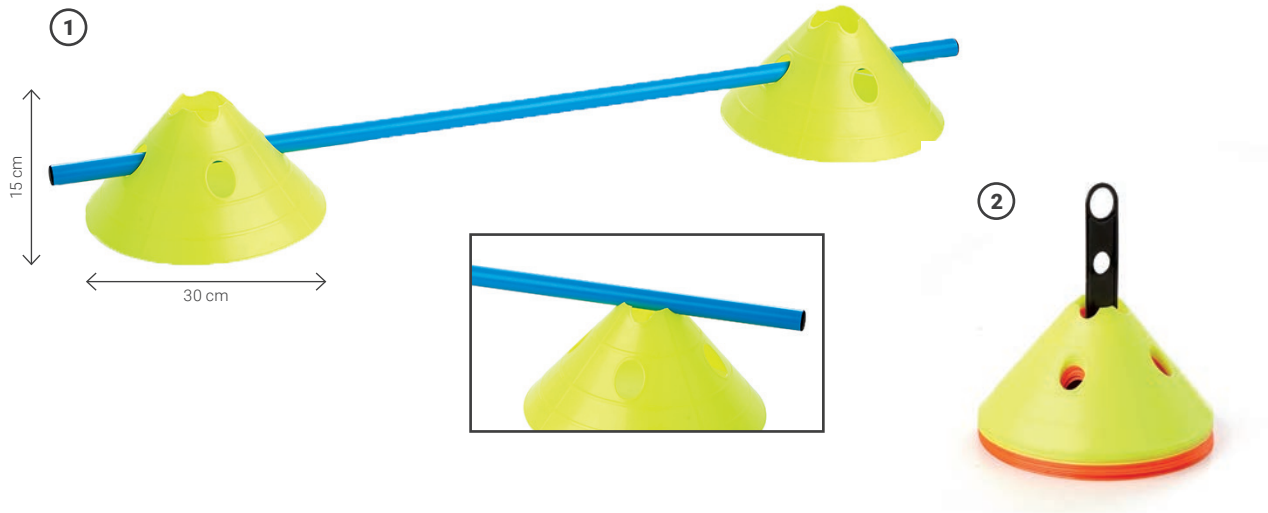

Réf.	Modèle	Diamètre	Hauteur	Coloris	Unité de vente	Prix Clubs € TTC
1 EN201.	Cône	30 cm	15 cm		L'unité	2,50
EN202.	Support de transport		30 cm		L'unité	2,80
2 EN204.	12 cônes et 1 support	30 cm	15 cm		Le lot	34,00

JALONS

- En PVC. Destiné aux cônes avec encoches et aux kits d'entraînement.



Pensez-y !

- Sac à jalons réf. S666. et porte-jalons réf. EN347. Voir page 88.



- Réhausse pour jalons EN40. Voir page 20.

Réf.	Diamètre	Longueur	Coloris	Prix Clubs € TTC
GY80.	25 mm	80 cm		2,50
GY100.	25 mm	100 cm		2,60
GY120.	25 mm	120 cm		3,20
J160.	25 mm	160 cm		4,20

KIT D'ENTRAÎNEMENT

- Obstacle amovible servant à la coordination, à la vitesse, aux changements de rythme et aux sauts.
- Composé de 3 jalons de 1,60 m, 2 socles et 2 pinces.



Réf.	Modèle	Coloris	Prix Clubs € TTC
1 AC2.	Kit avec socles durs et légers	●	29,00
2 EN111.	Kit avec socles en caoutchouc plats et lourds	● ● ● (jalons)	30,00
3 J160.	Jalon de 1,60 m. Diamètre 25 mm.	● ● ●	4,20
4 ENPIN.	Pince - La paire	●	2,00
5 EN40.	Réhausse jalons 7 positions - La paire	●	5,50

SOCLE DUR ET LÉGER LESTABLE

- Adapté à l'utilisation des jalons de 25 mm, des cerceaux ronds et des cerceaux plats.



Réf.	Poids	Coloris	Prix Clubs € TTC
PL007.	330 g	●	7,50

SOCLE MULTI-ACTIVITÉS LESTABLE

- Adapté à l'utilisation des jalons de 25 mm, des cerceaux ronds et des cerceaux plats.



Réf.	Poids	Coloris	Prix Clubs € TTC
PL003.	375 g	●	10,00

SOCLE LESTABLE

- Socle à lester d'une très grande stabilité. Adapté à l'utilisation des jalons de 30 mm.



Poids lesté avec du sable jusqu'à



Réf.	Hauteur	Coloris	Prix Clubs € TTC
EN308.	20 cm	●	28,00

SOCLE CAOUTCHOUC

- Adapté à l'utilisation de 3 jalons de 25 mm, dont 2 en position inclinée.

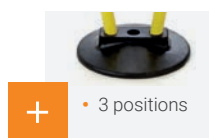

- 3 positions



Réf.	Coloris	Prix Clubs € TTC
EN3520-S.	●	9,50

SOCLE CAOUTCHOUC PLAT

- Adapté à l'utilisation des jalons de 25 mm.



- Fait ventouse sur le sol lisse



Réf.	Coloris	Prix Clubs € TTC
EN307.	●	10,00

SOCLE CAOUTCHOUC

- Adapté à l'utilisation des jalons de 25 mm.



Réf.	Coloris	Prix Clubs € TTC
EN452-B.	●	30,00

PIQUET DE SLALOM

- À planter dans le sol.

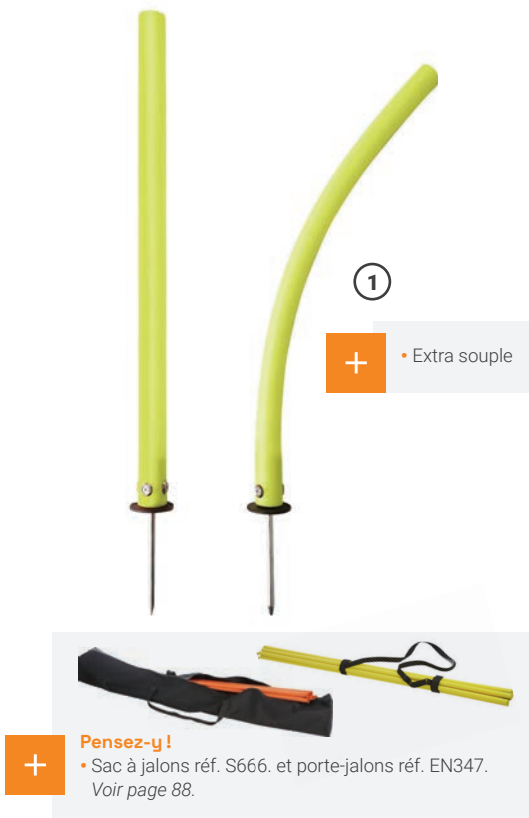

Pointe acier

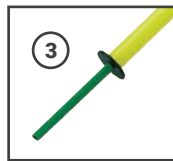

Réf.	Modèle	Diamètre	Hauteur hors sol	Coloris	Prix Clubs € TTC
1 EN430.	Se plie complètement puis reprend sa forme initiale automatiquement	30 mm	55 cm		10,00
2 AC5.	Pointe acier	25 mm	1,60 m		7,50
3 AC5-P.	Embout de protection				0,70
4 EN3461.	Articulation flexible et pointe démontable	25 mm	1,60 m		10,00
EN3461-A.	Articulation seule				8,00

PIQUET DE SLALOM

- Piquet composé d'un socle caoutchouc lourd et plat et d'un jalon de 1,60 m.

+ Convient au terrain synthétique et au gymnase



PIQUET DE SLALOM

- Avec un socle caoutchouc sur lequel 3 jalons peuvent être installés afin de varier les exercices d'agilité.
- Livré avec 2 jalons de 1,60 m.



+ Convient au terrain synthétique et au gymnase



Réf.	Diamètre	Hauteur	Coloris	Prix Clubs € TTC
EN3511.	25 mm	1,60 m		12,00

Réf.	Diamètre	Hauteur	Coloris	Prix Clubs € TTC
EN3520.	25 mm	1,60 m		17,50

Échelles de rythme

• Idéal pour le travail de la coordination, de la qualité des appuis et de la fréquence gestuelle.

SIMPLE

• En nylon. Livrée avec 4 piquets et un sac de transport.

MINI BUDGET

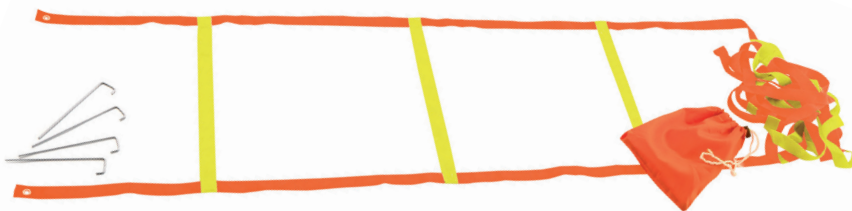

Réf.	Nombre de lattes	Longueur	Largeur	Coloris	Prix Clubs € TTC
EN104.	10	4 m	36 cm		15,00

SIMPLE

• Lattes en plastique semi-rigide.
• Livrée avec un sac de transport.



+

• Espacement des lattes ajustable



+

• 2, 4 ou 8 m

Réf.	Nombre de lattes	Longueur	Largeur	Coloris	Prix Clubs € TTC
EN254.	5	2 m	50 cm		10,00
EN252.	10	4 m	50 cm		19,00
EN316.	20	8 m	50 cm		40,00

DOUBLE

• Lattes en plastique semi-rigide.
• Permet un écart avec des appuis plus important.
• Livrée avec un sac de transport.

+

• Espacement des lattes ajustable

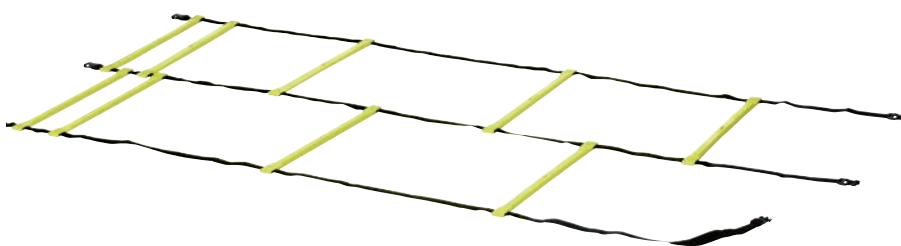

Réf.	Nombre de lattes	Longueur	Largeur	Coloris	Prix Clubs € TTC
EN253.	9 et 10	4 m	2 x 50 cm		29,00

EN CROIX

• Lattes en plastique semi-rigide.
• Permet de travailler différentes trajectoires de course.
• Repères visuels grâce à des couleurs différentes.
• Livrée avec un sac de transport.

+

• Espacement des lattes ajustable



Réf.	Nombre de lattes	Longueur	Largeur	Coloris	Prix Clubs € TTC
EN321.	4 x 10	4 x 4 m	50 cm		65,00

• Idéal pour le travail de la coordination, de la qualité des appuis et de la fréquence gestuelle.

CERCEAU HEXAGONAL

- Composé de 12 cerceaux hexagonaux avec clips de liaison pour varier la longueur et le parcours.
- Livré avec un sac de transport.

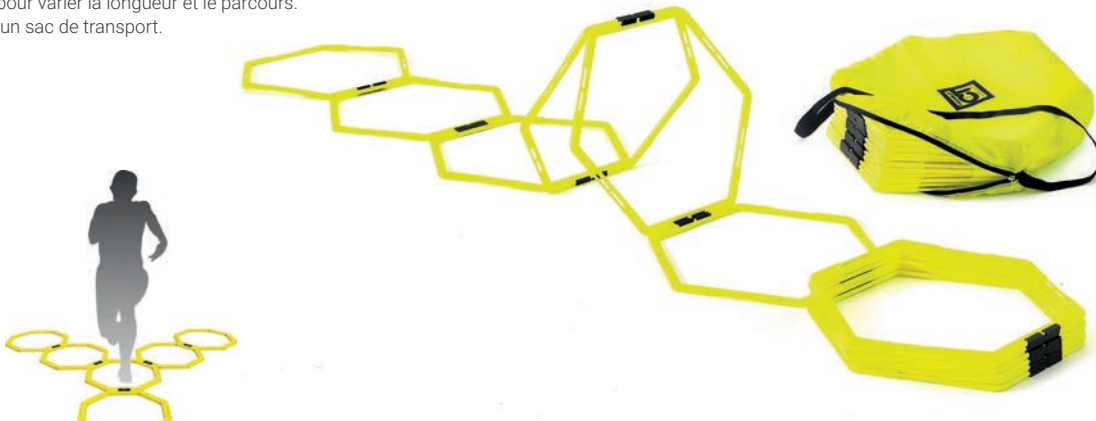

Réf.	Diamètre	Unité de vente	Coloris	Prix Clubs € TTC
CH45.	56 cm	Le lot de 12		44,00

ÉCHELLE + MINI-HAIE

- Lattes en plastique semi-rigide.
- Permet de combiner le travail de l'agilité et de la pliométrie puisque l'échelle de rythme peut se transformer en mini-haies.
- Livrée avec un sac de transport.



+ • Double usage : échelle + haie

Réf.	Nombre de lattes	Longueur	Hauteur	Coloris	Prix Clubs € TTC
EN471.	8	3,20 m	10 cm		40,00

ÉCHELLE CIRCULAIRE

- Lattes en PVC souple.
- Permet de travailler la vitesse latérale, l'accélération et les exercices de changement de direction.
- Repères visuels grâce à des couleurs différentes.
- Livrée avec un sac de transport.

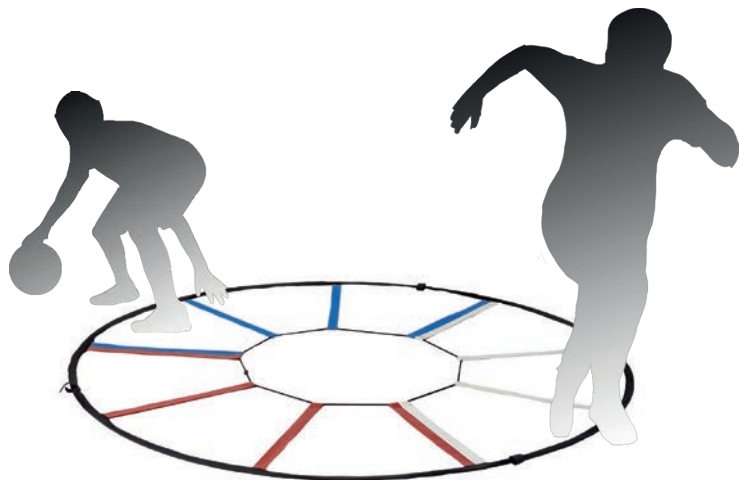

+ • Nouveau challenge : rapidité des réactions + acquisition des automatismes

Réf.	Diamètre du cercle	Nombre de lattes	Unité de vente	Coloris	Prix Clubs € TTC
EN497.	1,50 m	9	45 cm		26,00

HAIE 4 HAUTEURS

- Obstacle vertical permettant le travail de l'amplitude et de la qualité des rebonds.
- Parfait pour la pliométrie.



+ • 3 hauteurs différentes sur la même haie

+ • Pratique à transporter, se replie facilement

Réf.	Largeur	Hauteur réglable	Prix Clubs € TTC
EN344.	47 cm	15 - 23 - 30 cm	8,50

HAIE DE VÉLOCITÉ SOUPLE

- Légère et très souple.

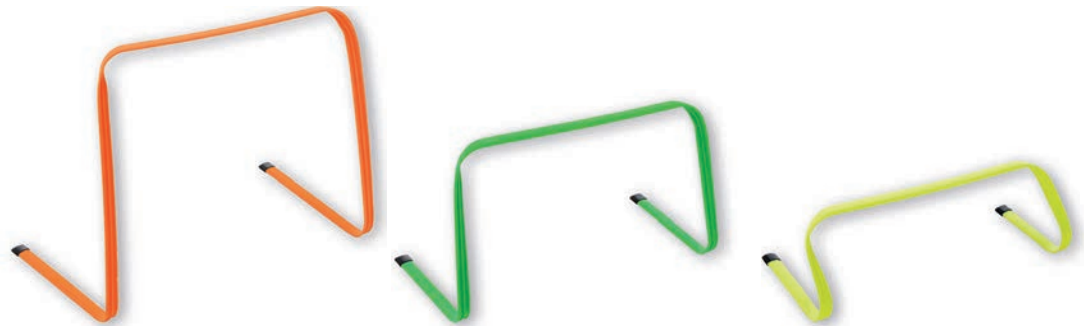
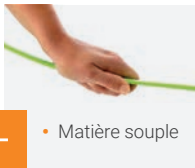

+ • Matière souple

Réf.	Largeur	Hauteur	Coloris	Prix Clubs € TTC
EN211.	50 cm	15 cm		4,80
EN212.	50 cm	30 cm		6,00
EN213.	50 cm	45 cm		7,50

HAIE DE VÉLOCITÉ

- En PVC.



+ • Permet de transporter jusqu'à 6 haies.
Vendu sous la réf. EN435.
Voir pages 25 et 86.

+ • Résistance ++

Réf.	Largeur	Hauteur	Coloris	Prix Clubs € TTC
EN207.	47 cm	15 cm		4,80
EN208.	49 cm	30 cm		6,00
EN209.	50 cm	45 cm		7,50

HAIE BASCULANTE

- En PVC renforcé.

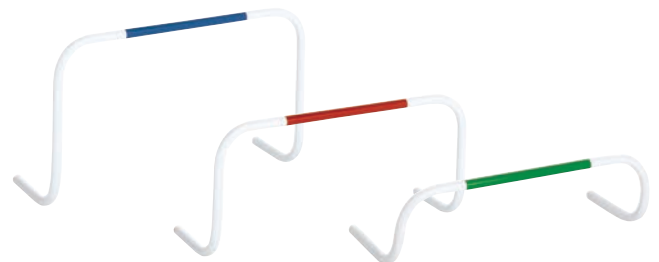

+ • Se redresse automatiquement

+ • Résistance ++

Réf.	Largeur	Hauteur	Coloris	Prix Clubs € TTC
EN297.	70 cm	21 cm		16,00
EN465.	70 cm	26 cm		16,50
EN466.	70 cm	31 cm		17,00
EN298.	70 cm	36 cm		20,00
EN309.	70 cm	50 cm		23,00

CERCEAU ROND

- En PEHD.

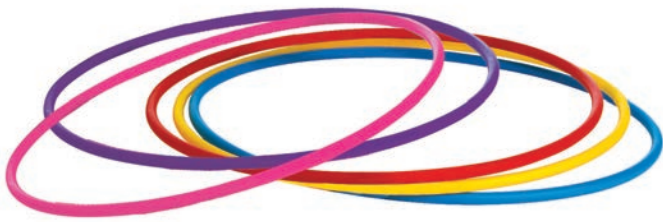

Réf.	Diamètre	Coloris	Prix Clubs € TTC
CE50.	50 cm		3,00
CE65.	65 cm		3,80
CE75.	75 cm		4,50
CE85.	85 cm		5,00

CERCEAU EXTRA-SOUPLE

- Extra-plat et très flexible pour une meilleure sécurité.
- Lot composé de 3 cerceaux par couleur.



Réf.	Diamètre	Unité de vente	Coloris	Prix Clubs € TTC
CS45.	45 cm	Le lot de 12		22,00

CERCLE DE PÉTANQUE



- Sac à boules de pétanque. Voir page 74.



- Conforme aux prescriptions.

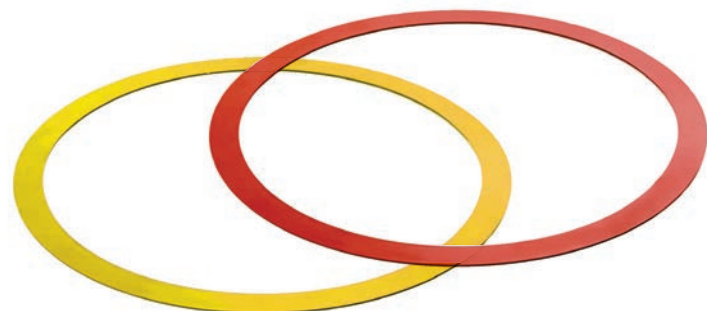

Réf.	Diamètre intérieur	Unité de vente	Coloris	Prix Clubs € TTC
CS48-6.	50 cm	Le lot de 6		27,00

CERCEAU PLAT

- En polypropylène.

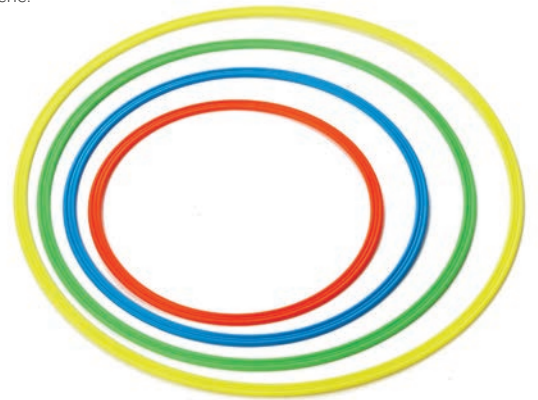

Réf.	Diamètre	Coloris	Prix Clubs € TTC
CP35.	40 cm		1,90
CP50.	50 cm		2,50
CP60.	60 cm		2,90
CP70.	70 cm		4,00

PORTE-CERCEAUX

- Permet de transporter jusqu'à 15 cerceaux plats ou 8 cerceaux ronds.
- Également adapté au transport de 6 haies.



Réf.	Coloris	Prix Clubs € TTC
EN435.		4,90

KIT VITESSE ET RÉACTIVITÉ

- Comprend 1 échelle circulaire réf. EN497., 6 coupelles réf. EN420. et 3 cerceaux plats réf. CP50.



Réf.	Unité de vente	Prix Clubs € TTC
EN906.	Le lot	38,00

KIT VITESSE ET COORDINATION

- Comprend 1 kit de délimitation de 20 coupelles réf. EN420., 1 échelle de rythme réf. EN252. et 5 mini-haies de saut réf. AC600. et GY100.



Réf.	Unité de vente	Prix Clubs € TTC
EN903.	Le lot	85,00

KIT VITESSE ET RÉSISTANCE

- Comprend 3 parachutes réf. EN290., 3 cordes à sauter vitesse 3 FIO1441. et 3 mini-bandes de résistance 25 cm réf. FI513. (force de faible à forte).



Réf.	Unité de vente	Prix Clubs € TTC
EN904.	Le lot	90,00

NOUVEAU

MINI-BUT

Découvrez notre mini-but pliable en aluminium : léger, facile à transporter et conçu pour durer. Avec son filet alvéolé ultra-résistant et ses poteaux renforcés en métal, il assure des parties intenses où que vous soyez. Solide, pratique et toujours prêt pour l'action !

Produit P. 29

Ref. EN459



+ • But léger facile à transporter

+ • Poteaux et rotules métalliques pour plus de solidité

+ • Filet alvéolé très résistant

+ • Pliage facile et rapide

MINI-BUT EASY PACK

- Idéal pour le travail de précision lors des entraînements en club.
- Livré avec un sac de transport.



• Pliage facile



• Installation facile

Réf.	Unité de vente	Prix Clubs € TTC
EN107.	La paire	80,00

MINI-BUT REPLIABLE EN ALUMINIUM

- Fourni avec un filet de qualité supérieure.
- Idéal pour l'utilisation en club pour les tirs de précision.

NOUVEAU

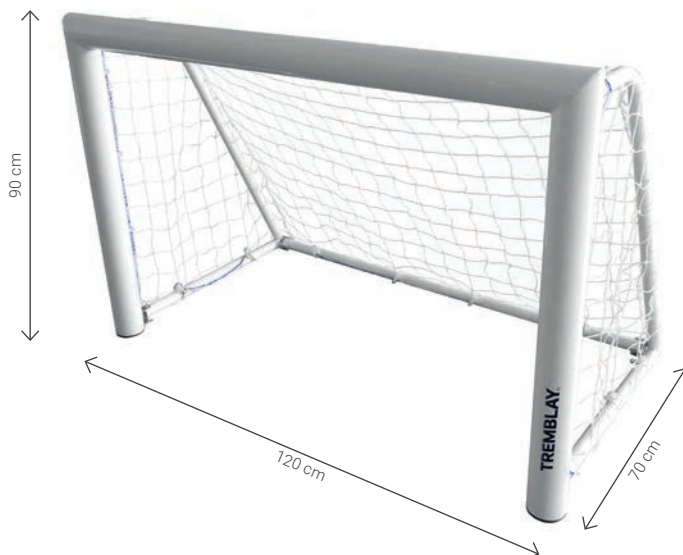

• Facile à monter

Réf.	Unité de vente	Prix Clubs € TTC
EN120.	L'unité	300,00

MINI-BUT PLIABLE EN MÉTAL

- Idéal pour le travail de précision lors des entraînements en club.

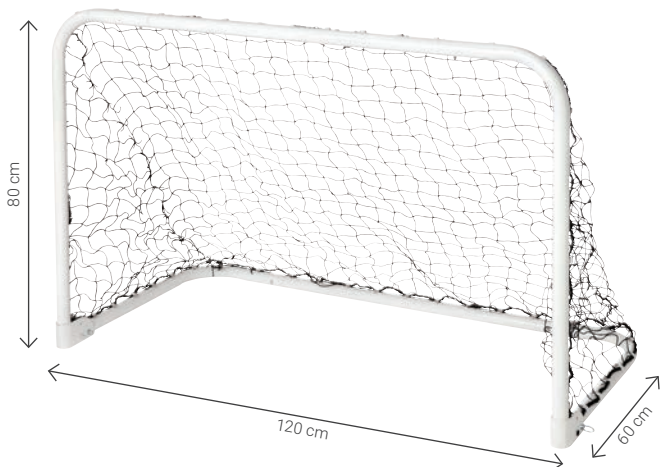

• Pliage facile et rapide

Réf.	Diamètre de tube	Unité de vente	Prix Clubs € TTC
EN299.	32 mm	L'unité	85,00

MINI-BUT RÉVERSIBLE EN MÉTAL

- Idéal pour le travail de précision lors des entraînements en club.

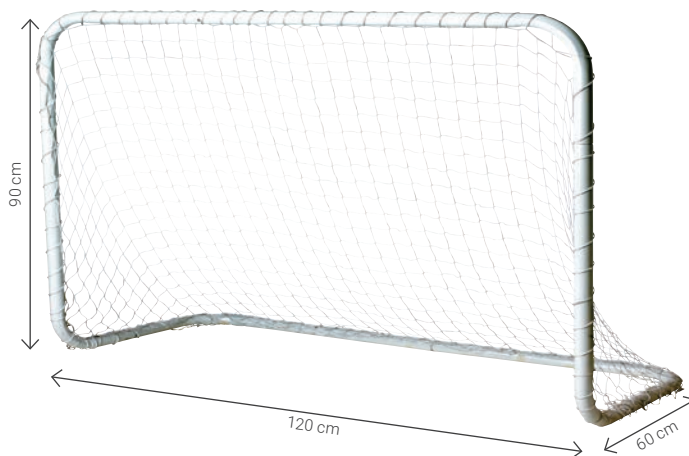

Réf.	Diamètre de tube	Unité de vente	Prix Clubs € TTC
EN274.	25 mm	L'unité	45,00

MINI-BUT REPLIABLE EN ALUMINIUM

- But léger facile à transporter.
- Filet alvéolé très résistant.
- Poteaux et rotules métalliques pour plus de solidité.

NOUVEAU

- + Facile à transporter
- + Pliage facile et rapide



Réf.	Unité de vente	Prix Clubs € TTC
EN459.	L'unité	290,00

MINI-BUT EASY PACK

- Idéal pour les exercices sans gardien lors des entraînements en club.
- Livré avec un sac de transport.



- + Pliage facile
- + Installation facile

Réf.	Unité de vente	Prix Clubs € TTC
EN127.	La paire	109,00

MINI-BUT PRO EN MÉTAL

- Livré avec un filet de qualité supérieure.
- Idéal pour les exercices sans gardien lors des entraînements en club.



- + Pliage facile et rapide

Réf.	Diamètre du tube	Unité de vente	Prix Clubs € TTC
EN108.	30 mm	L'unité	180,00

BUT FLEX EASY

- Poteaux en fibre de verre. Base métallique.
- Sardines de fixation incluses.
- Livré avec un sac de transport.



- + Rapide à mettre en place
- + Base métallique pour plus de stabilité

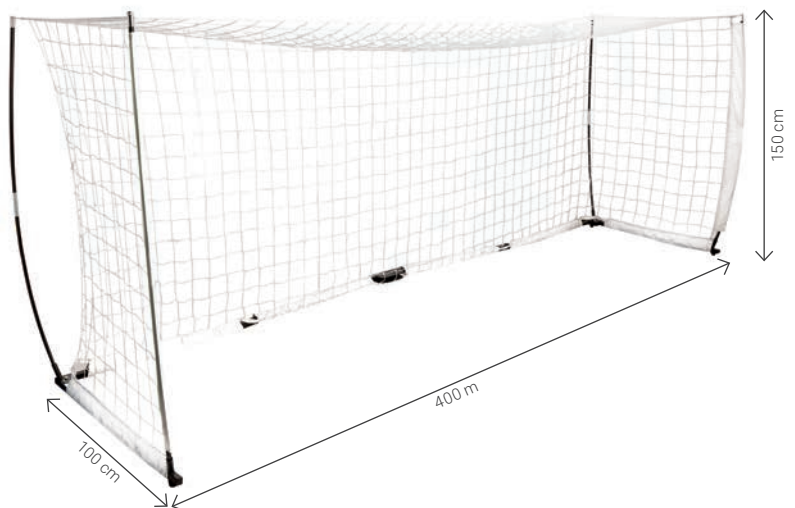

Réf.	Unité de vente	Prix Clubs € TTC
EN504.	L'unité	190,00

TCHOUKBALL

- Cadre en métal avec filet et sandows.
- Pour travailler les réflexes des gardiens et développer la sensation du toucher de balle.



Jusqu'à

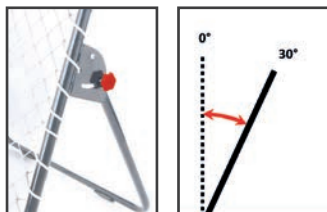

Réf.	Dimensions	Prix Clubs € TTC
EN431.	1 x 1 m	145,00

TCHOUKBALL

- Cadre en métal avec filet et sandows.
- Pour travailler les réflexes des gardiens et développer la sensation du toucher de balle.



+ • Usage intensif

Jusqu'à

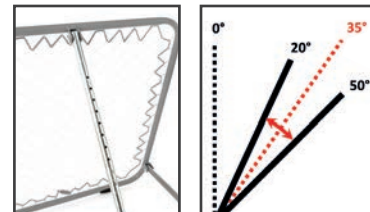

Réf.	Dimensions	Prix Clubs € TTC
EN433.	1 x 1 m	155,00

TCHOUKBALL DOUBLE

- Cadre en métal avec filet et sandows.
- Pour travailler les réflexes des gardiens et développer la sensation du toucher de balle.



Jusqu'à

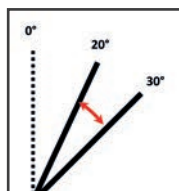

Réf.	Dimensions	Prix Clubs € TTC
EN434.	1 x 1 m	255,00

TCHOUKBALL À MAIN

- Pour travailler les réflexes, notamment du gardien.



+ • Léger

Réf.	Dimensions	Prix Clubs € TTC
EN350.	54 x 54 cm	55,00

FILET DE REBOND

- Parfait pour améliorer votre habileté au ballon durant les entraînements.
- Renvoie parfaitement la balle grâce à son filet en polyester bien tendu.
- Structure métallique avec base lestée.
- Livré avec sardines et sac de rangement.

NOUVEAU

+

• Facile à transporter

+

• Base lestée pour meilleure stabilité



Réf.	Dimensions	Unité de vente	Coloris	Prix Clubs € TTC
EN439.	1.50 x 1 m	L'unité	●	99,00

PLANCHE À REBOND PLIABLE

- Parfait pour la répétition des gestes techniques.
- Favorise le travail de la passe au sol.
- Stabilité maximale avec son système de renforts latéraux.
- Pliable et facilement transportable grâce à sa poignée.
- S'utilise dans les 2 sens : version droite et version inclinée.

NOUVEAU



+

• Facile à transporter

+

• Deux angles d'inclinaison

Réf.	Dimensions	Unité de vente	Coloris	Prix Clubs € TTC
EN388.	100 x 40 x 40 cm	L'unité	●	195,00

MANNEQUIN GONFLABLE

- En PVC de qualité supérieure.
- Idéal pour les exercices de défense, d'opposition et de slaloms.
- Base à lester avec de l'eau pour une plus grande stabilité.
- Pompe pour le gonflage réf. ENT403 non comprise.

NOUVEAU



+ Grande stabilité

Réf.	Modèle	Hauteur	Unité de vente	Prix Clubs € TTC
EN115.	Mannequin gonflable	1,75 m	L'unité	90,00

MANNEQUIN COUP FRANC

- Destiné au travail des coups de pied arrêtés (coups francs, corner) et aux entraînements spécifiques des gardiens.



+ Monté sur roues

+ Durée de vie optimale

+ À planter sur le terrain ou à fixer sur le chariot métallique



Réf.	Modèle	Dimensions	Unité de vente	Prix Clubs € TTC
EN294.	Mannequin	1,80 m	L'unité	96,00
EN304.	Chariot pour 5 mannequins	2,80 m	L'unité	270,00

MANNEQUIN

- Mannequin d'entraînement pour le travail des dribbles et des mises en situation tactique.
- Déconseillé pour le mur de coup franc.

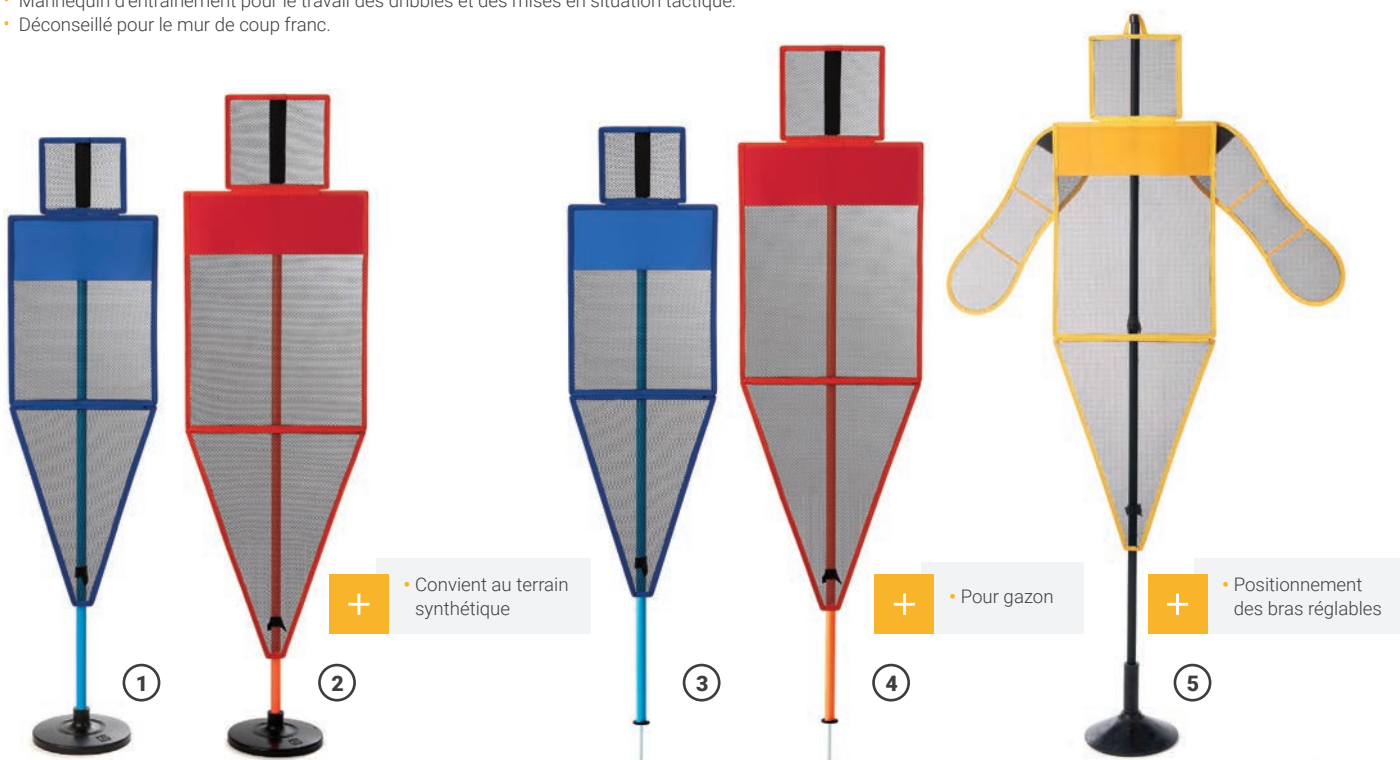

+ Convient au terrain synthétique

+ Pour gazon

+ Positionnement des bras réglables

Réf.	Modèle	Hauteur	Taille	Coloris	Unités de vente	Prix Clubs € TTC
1 EN3332.	Avec socle lourd	1,45 m	Junior	●	L'unité	60,00
2 EN3333.	Avec socle lourd	1,70 m	Senior	●	L'unité	65,00
3 EN4782.	Avec piquet à planter dans le sol	1,40 m	Junior	●	L'unité	52,00
4 EN4783.	Avec piquet à planter dans le sol	1,60 m	Senior	●	L'unité	56,00
5 EN452.	Avec socle caoutchouc - avec bras	Réglable de 1,50 m à 2 m	Junior / Senior	●	L'unité	95,00

ARCEAU DE PRÉCISION

- Destiné aux exercices techniques de la passe et de la précision.

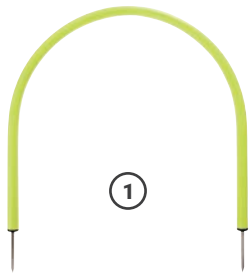

1

MINI BUDGET



2

+

- Convient au terrain synthétique



3

+

- Convient au terrain synthétique

Réf.	Modèle	Diamètre	Hauteur hors sol	Prix Clubs € TTC
1 EN2600.	Pointes acier	50 cm	35 cm	10,00
2 EN109.	Bases PVC lestées	50 cm	35 cm	14,00
3 EN348.	Socles en caoutchouc plats et lourds	50 cm	35 cm	25,00

JUGGLE FOOTBALL

- Permet de travailler les jongles, le toucher de balle et le jeu court.
- Ceinture réglable en néoprène. Élastique extensible jusqu'à 2,40 m.
- Convient aux ballons de T3 à T5. Livré sans ballon.



+

- Élastique extensible jusqu'à 2,40 m

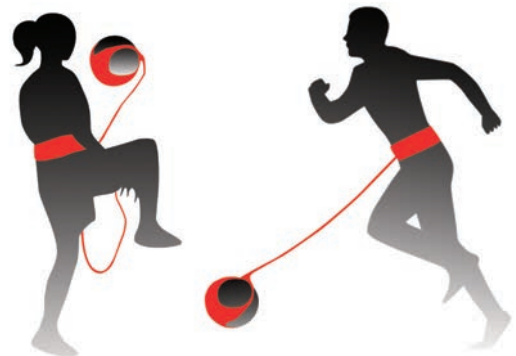

Réf.	Prix Clubs € TTC
EN112.	16,00

JEU DU TORO

- Permet de travailler sur une petite surface les échanges entre les coéquipiers.
- Demande une prise de décision et une exécution rapide de la part du joueur ayant le ballon.
- Livré avec un sac de transport.



Réf.	Diamètre	Coloris	Prix Clubs € TTC
EN2891.	6 m	rouge	70,00
EN2892.	5,20 m	bleu	65,00

CIBLE FOOTBALL

- En maille ajourée.
- Se fixe très rapidement sur une cage de foot grâce à des sandows.
- Pour le travail technique et de la précision.

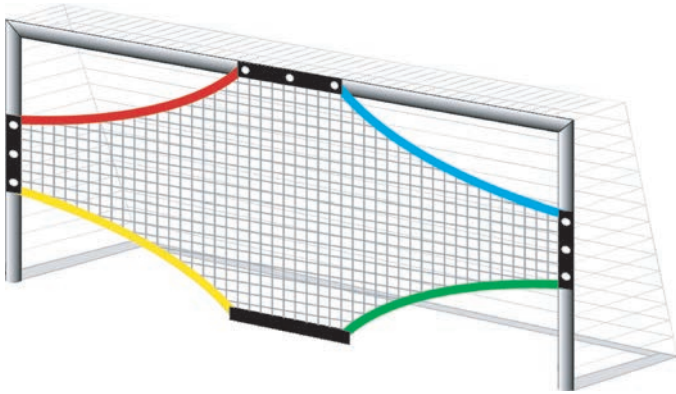

- Repérage facile grâce à des cibles de couleurs différentes

Réf.	Taille de la cible	Unité de vente	Prix Clubs € TTC
EN455.	7,32 x 2,44 m	L'unité	120,00
EN456.	6 x 2,10 m	L'unité	110,00

CIBLE FOOTBALL

- En nylon.
- Se fixe très rapidement sur une cage de foot à 11 ou à 8 grâce à des scratches.
- Pour le travail technique et de la précision.
- Réglable en hauteur.



- La cible se soulève pour le passage du ballon



- Rapidité d'installation

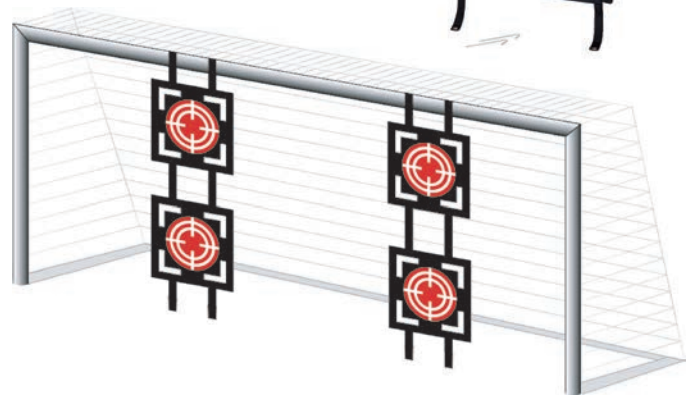

Réf.	Taille de la cible	Unité de vente	Prix Clubs € TTC
EN498.	68 x 65 cm	Les 4 cibles	60,00

CIBLE FOOTBALL

- En nylon.
- Se fixe sur une cage de foot à 8 grâce à des sandows.
- Pour le travail technique et de la précision.
- Utilisable comme activité annexe lors de l'organisation des tournois.

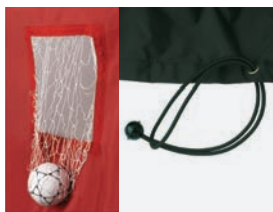

- 5 poches de récupération et fixation sandows



- 5 cibles numérotées

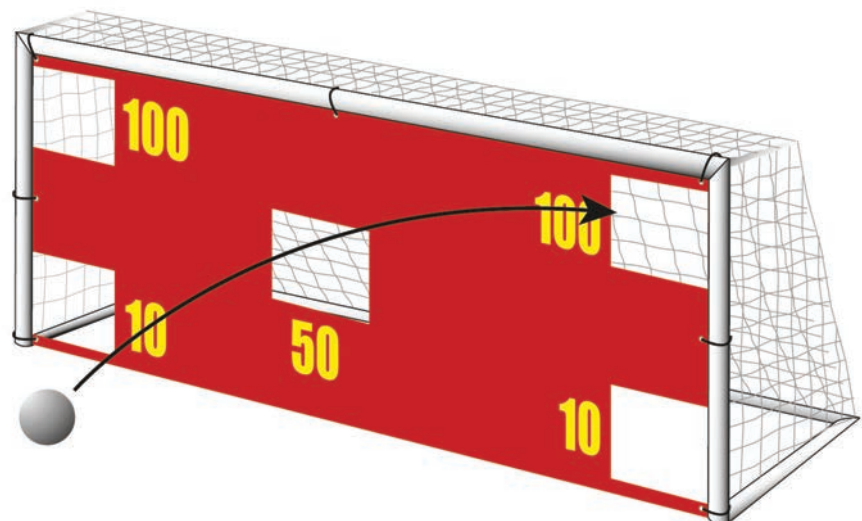

Réf.	Dimensions	Prix Clubs € TTC
EN285.	6 x 2,10 m	298,00

TENNIS BALLON

- Permet de travailler le jeu de volée et le jeu de tête.



- + Rapidité d'installation
- + Avec un sac de transport
- + Pour tout type de terrain

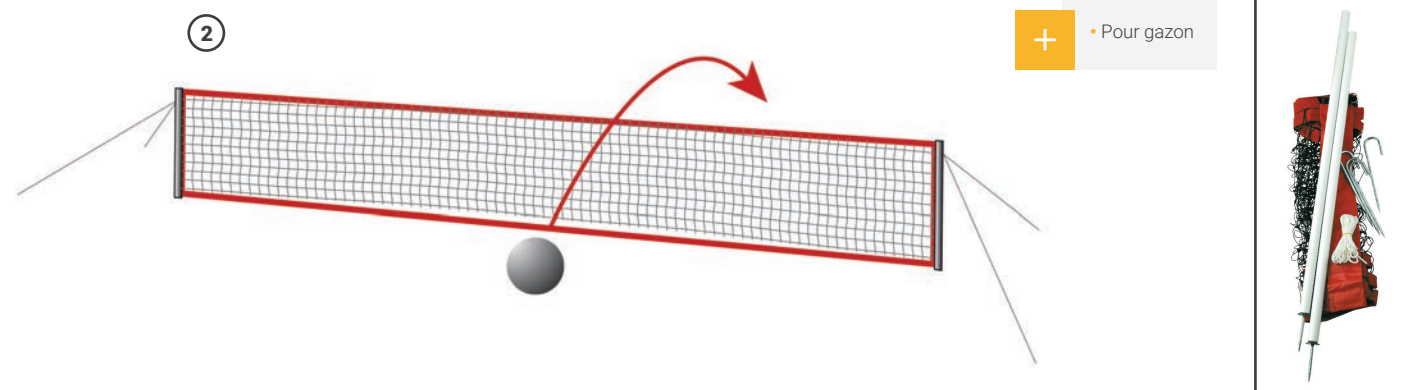

- + Pour gazon

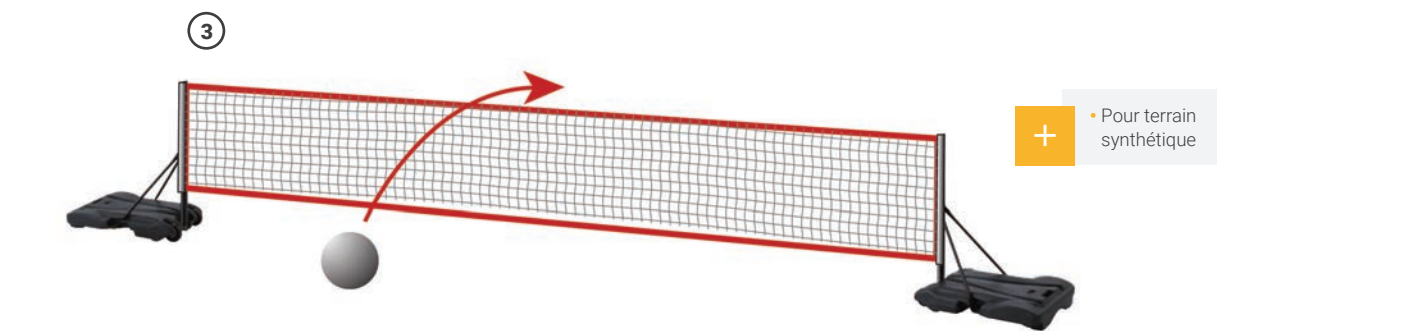

- + Pour terrain synthétique

Réf.	Terrain	Composition	Hauteur	Dimensions du filet	Prix Clubs € TTC
1 EN287.	Tout terrain	2 poteaux et 1 poteau intermédiaire en acier	1,10 m	6 x 0,70 m	160,00
2 EN284.	Gazon	2 poteaux avec cordeau d'attache	1,10 m	6 x 0,70 m	110,00
3 EN300.	Synthétique	2 poteaux et 2 socles lestables et mobiles	1,10 m	6 x 0,70 m	180,00

MOUSS'FOOT

- Ballon en mousse permettant une découverte du football en toute sécurité pour les joueurs.



+ Sécurité

Réf.	Diamètre	Poids	Coloris	Prix Clubs € TTC
F5307.	22 cm	210 g		10,90

SOFT'FOOT

- Ballon en PVC souple et résistant.
- Pour les enseignants qui recherchent un ballon sécurisant et robuste.



+ Sécurité + réactivité

Réf.	Diamètre	Poids	Prix Clubs € TTC
F5006.	22 cm	300 g	11,00

FEUTRE INDOOR

- Ballon conçu pour une utilisation en intérieur.
- Texture en feutre qui permet d'éviter d'endommager les salles de sport tout en garantissant un jeu de qualité.



Réf.	Taille	Prix Clubs € TTC
F544.	4	20,00
F545.	5	20,00

MOUSS'HD FOOT

- Ballon en mousse qui permet de gagner en réactivité et en vitesse de jeu grâce à sa mousse haute densité, tout en garantissant la sécurité des joueurs.
- Coloris : assortis.



+ Sécurité + réactivité

Réf.	Diamètre	Poids	Prix Clubs € TTC
FD200.	20 cm	300 g	18,00

RESIST'FOOT

- Ballon en caoutchouc carcasse nylon très résistant.
- Durée de vie exceptionnelle sur tout type de revêtements.



+ Résistance à l'abrasion optimale

Réf.	Taille	Coloris	Prix Clubs € TTC
F41.	3		9,00
F36.	4		9,00
F35.	5		9,00

FUTSAL

- Ballon répondant aux exigences réglementaires du futsal.
- Plus petit et avec un rebond plus faible de 50 à 65 cm pour un lancer d'une hauteur de 2 m.



Réf.	Circonférence	Poids	Prix Clubs € TTC
F540.	62 / 64 cm	390 / 420 g	19,50

TRAINING FOOT

- Ballon d'entraînement.
- Toucher et trajectoire de grande qualité qui satisfera les entraîneurs les plus exigeants.

NOUVEAU DESIGN



+

- Excellent rapport qualité / Prix

Réf.	Taille	Coloris	Prix Clubs € TTC
F6003.	3		15,00
F6004.	4		15,00
F6005.	5		15,00

TOP PRIX

- Ballon spécial petit budget.
- N'est pas destiné à un entraînement intensif.

MINI BUDGET



Réf.	Taille	Coloris	Prix Clubs € TTC
F4003.	3		10,50
F4004.	4		10,50

JEU DE TÊTE

- Ballon spécial jeu aérien. À installer sur une potence.
- Pour travailler sur la balle avec la tête.



Réf.	Taille	Prix Clubs € TTC
F538.	5	21,00

STABILISÉ

- Ballon avec un revêtement spécial qui assure une plus grande durée de vie sur les terrains durs ou stabilisés, tout en conservant toute sa souplesse.

+

- Pour terrains durs



Réf.	Taille	Prix Clubs € TTC
FSTA5.	5	20,00

NOUVEAU

FILET DE REBOND

Améliorez votre technique avec le filet de rebond, l'allié parfait pour vos entraînements ! Son filet en polyester ultra-tendu renvoie la balle avec précision, tandis que sa structure métallique lestée assure une stabilité à toute épreuve. Facile à transporter grâce à son sac inclus, il vous accompagne partout pour progresser.

Produit P. 31

Ref. EN439

+

• Parfait pour améliorer votre habileté au ballon durant les entraînements

+

• Base lestée pour meilleure stabilité

+

• Renvoie parfaitement la balle grâce à son filet en polyester bien tendu



**LIVRÉ AVEC
SA POCHETTE DE RANGEMENT**

+

• Facile à transporter

+

• Structure métallique

PLANCHE À REBOND PLIABLE

NOUVEAU

Perfectionnez vos gestes techniques avec notre nouvelle planche à rebond polyvalente ! Idéale pour travailler vos passes au sol, elle offre une stabilité maximale grâce à ses renforts latéraux. Pliable et équipée d'une poignée, elle se transporte facilement partout. Utilisable des deux côtés, en version droite ou inclinée, elle s'adapte à vos besoins. Dimensions compactes : 100 x 40 x 40 cm.

Produit P. 31

Ref. EN388

VERSION INCLINÉE



+

• Parfait pour la répétition des gestes techniques

+

• Favorise le travail de la passe au sol

+

• S'utilise dans les 2 sens : version droite et version inclinée

Facilement transportable grâce à sa poignée

VERSION DROITE



PLIABLE



Stabilité maximale avec son système de renforts latéraux.

BABY ET MINI HANDBALL EASY PACK

- Idéal pour le baby et mini-hand.
- Livré avec un sac de transport.



• Pliage facile



• Installation facile

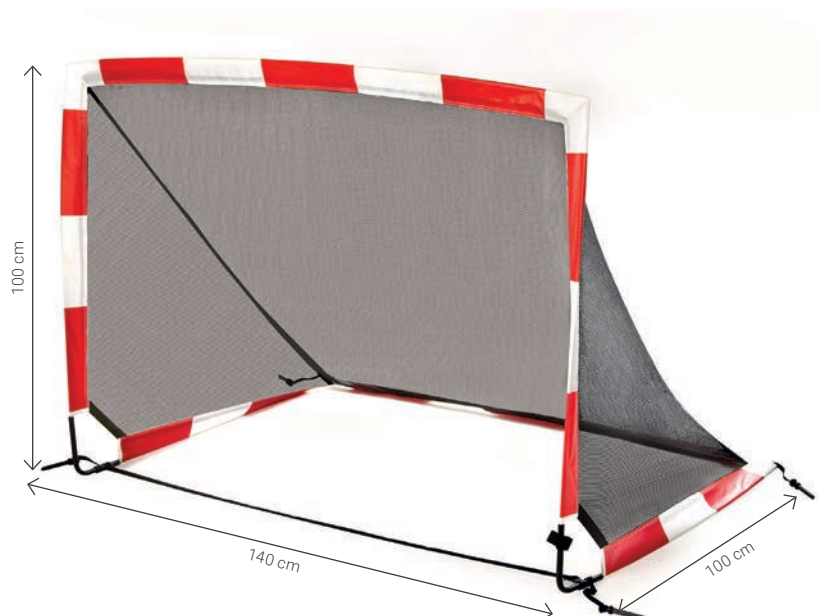

Réf.	Dimensions	Unité de vente	Prix Clubs € TTC
EN128.	140 x 100 x 100 cm	La paire	98,00

BABY ET MINI HANDBALL EASY PACK

- Idéal pour le baby et mini-hand.
- Livré avec un sac de transport.



• Pliage facile



• Installation facile

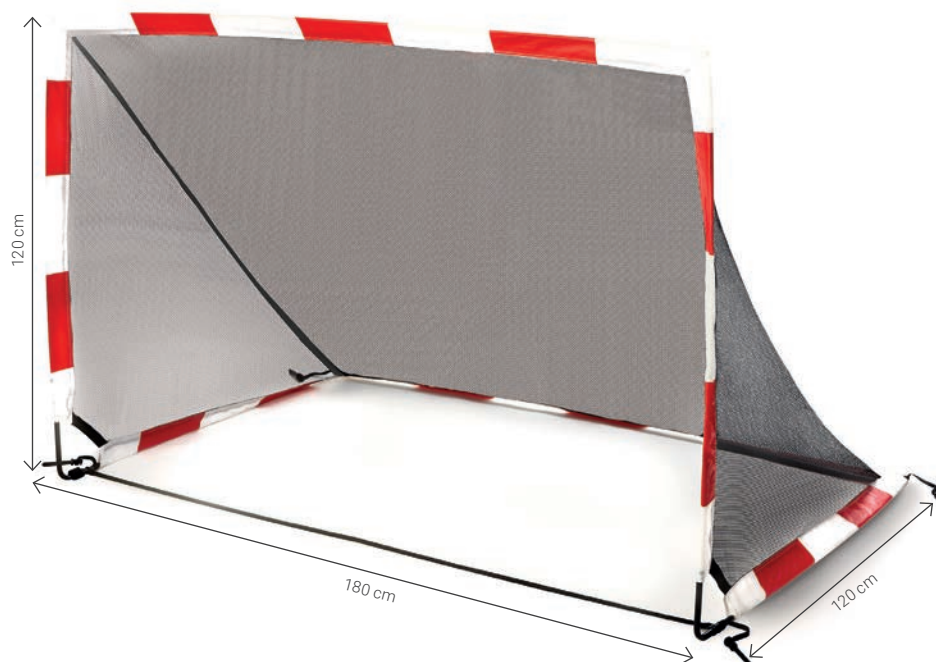

Réf.	Dimensions	Unité de vente	Prix Clubs € TTC
EN129.	180 x 120 x 120 cm	La paire	120,00

BUT EN FIBRE DE VERRE

- Poteaux en fibre de verre. Base métallique.
- Idéal pour l'utilisation en club.
- Livré avec un sac de transport.



- Rapide à mettre en place



- Base métallique pour plus de stabilité



- Légèreté du produit, avec un poids de 7,20 kg

Réf.	Dimensions	Unité de vente	Poids	Prix Clubs € TTC
EN505.	240 X 170 X 100 cm	L'unité	7,20 kg	190,00

BUT GONFLABLE

- En PVC de qualité supérieure.
- Livré avec 8 sacs à lester, une pompe pour le gonflage et un sac de transport.



- Faible encombrement



- Gonflable en quelques secondes



Réf.	Dimensions	Unité de vente	Prix Clubs € TTC
ENH4.	240 x 170 X 105 cm	La paire	600,00

BANDE DE FIXATION AVEC VELCRO

- Attaches velcro à fixer sur la cage.
- Pour le travail de précision du tir.



Exemples d'utilisation

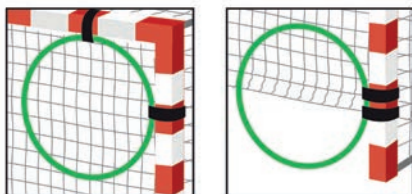

Réf.	Unité de vente	Prix Clubs € TTC
EN338.	La paire	4,00

BOUCLIER GARDIEN HANDBALL

- En mousse recouverte de PVC avec une partie transparente permettant de suivre le jeu.
- Pour travailler le duel tireur-gardien.

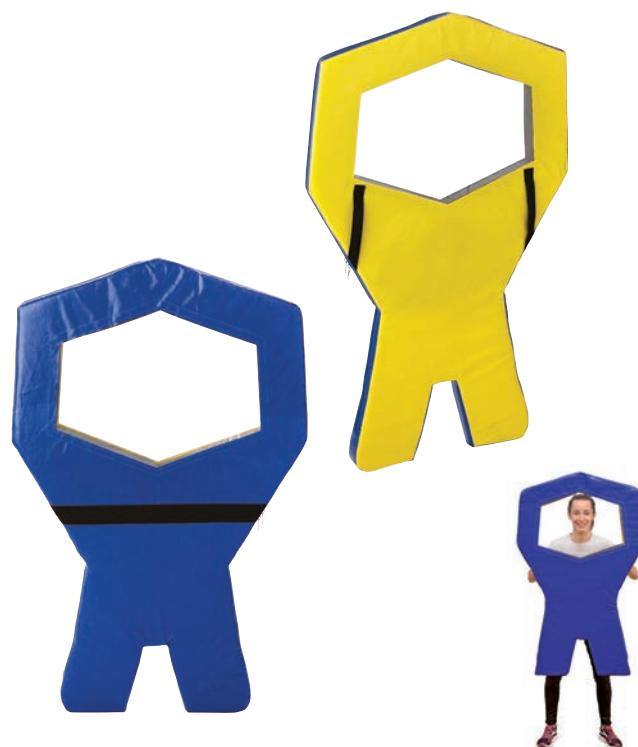

Réf.	Hauteur	Coloris	Prix Clubs € TTC
ENH3.	1,15 m		260,00

RÉDUCTEUR DE BUT

- Permet de réduire la hauteur du but de handball de 30 cm.

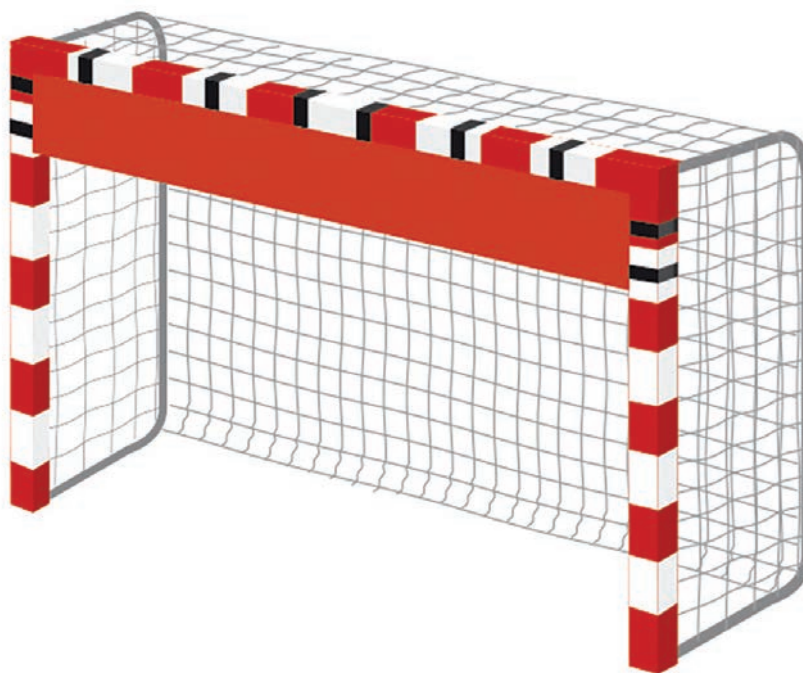

Réf.	Matière	Fixation	Dimensions	Coloris	Prix Clubs € TTC
ENH2.	Mousse recouverte de PVC	Velcros	300 x 30 x 5 cm		140,00

CIBLE HANDBALL

- En maille ajourée.
- Se fixe très rapidement sur une cage de hand grâce à des sandows.
- Pour le travail technique et de la précision.

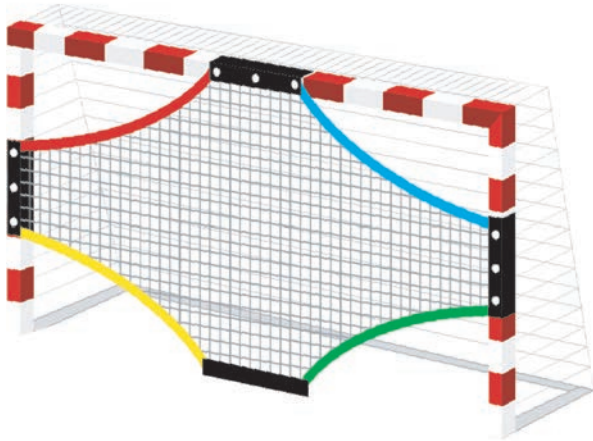

- + • Repérage facile grâce à des cibles de couleurs différentes

Réf.	Taille de la cible	Unité de vente	Prix Clubs € TTC
EN457.	3 x 2 m	L'unité	65,00

CIBLE HANDBALL

- En nylon.
- Se fixe très rapidement sur une cage de hand grâce à des scratches.
- Pour le travail technique et de la précision.
- Réglable en hauteur.



- + • La cible se soulève pour le passage du ballon
- + • Rapidité d'installation

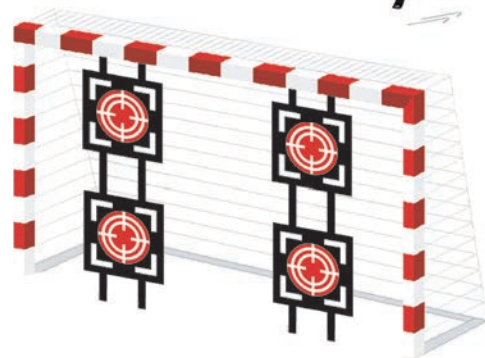

Réf.	Taille de la cible	Unité de vente	Prix Clubs € TTC
EN498.	68 x 65 cm	Les 4 cibles	60,00

CIBLE HANDBALL

- En nylon.
- Pour le travail technique et la précision.

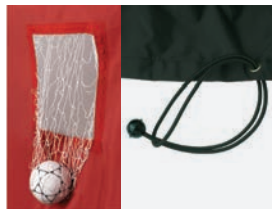

- + • 4 poches de récupération et fixation sandows
- + • 4 cibles numérotées

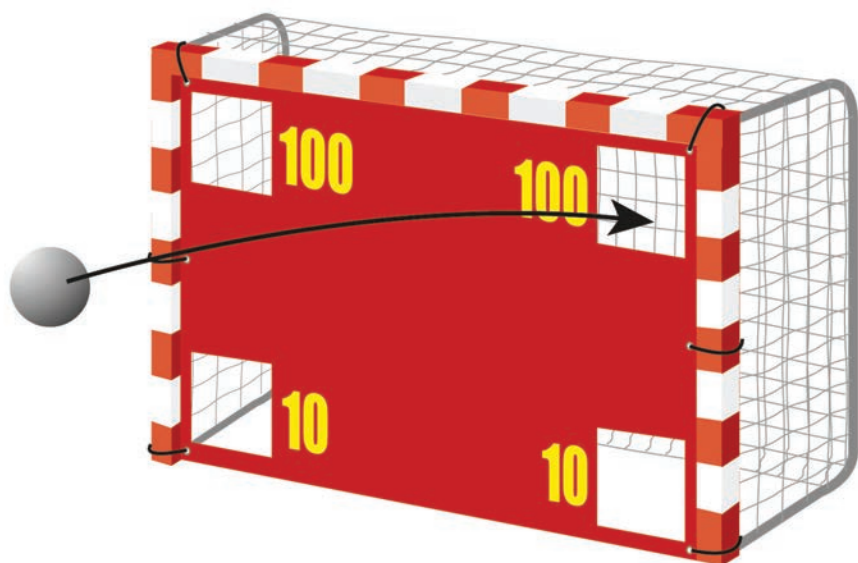

Réf.	Dimensions	Prix Clubs € TTC
EN286.	3 x 2 m	120,00

MOUSS'HAND

- Ballon en mousse permettant une découverte du handball en toute sécurité pour les joueurs.
- Coloris : assortis.



+ Sécurité

Réf.	Diamètre	Poids	Prix Clubs € TTC
HDB100.	12 cm	80 g	4,50

MOUSS'HD HAND

- Ballon en mousse haute densité qui permet de gagner en réactivité et en qualité des rebonds, tout en garantissant la sécurité des joueurs.
- Coloris : assortis.



+ Sécurité + réactivité

Réf.	Diamètre	Poids	Prix Clubs € TTC
HDB125.	13 cm	125 g	8,00

ELEPH'HAND

- Ballon en mousse recouverte d'une couche en PVC.
- Bonne prise en main et sécurité assurée pour les plus petits.



+ Sécurité + bonne prise en main

Réf.	Diamètre	Poids	Prix Clubs € TTC
HDB150.	15 cm	105 g	15,00

SCOL'HAND

- Pour les enseignants qui recherchent un ballon sécurisant et robuste.
- Rebond optimal.
- Ballon en PVC souple et résistant.



MINI BUDGET

+ Sécurité + réactivité

Réf.	Taille	Diamètre	Poids	Coloris	Prix Clubs € TTC
HDB1600.	00	13,5 cm	130 g		7,90
HDB160.	0	15,2 cm	160 g		7,90
HDB161.	1	16,5 cm	180 g		7,90

SOFT'HAND

- Ballon à membrane à la fois épaisse, très souple et très douce.
- Idéal pour les débutants qui n'appréhendent plus la dureté du ballon.
- Solidité maximale.



+ Sécurité + réactivité

Réf.	Taille	Diamètre	Poids	Coloris	Prix Clubs € TTC
HDB1700.	00	13,5 cm	205 g		9,50
HDB170.	0	15,2 cm	220 g		9,50
HDB171.	1	16,5 cm	240 g		9,50

MOUSS'CLUB

- Ballon en mousse recouverte d'une pellicule en PVC.
- Très souvent utilisé en club pour les débutants.
- Rebond de bonne qualité et prise en main facile.



+ Rebond + prise en main performants

Réf.	Taille	Diamètre	Poids	Coloris	Prix Clubs € TTC
H7307.	00	13 cm	115 g		10,00

RESIST'HAND

- Ballon en caoutchouc carcasse nylon très résistant.
- Durée de vie exceptionnelle en intérieur comme en extérieur.



+ Résistance à l'abrasion optimale

Réf.	Taille	Diamètre	Poids	Coloris	Prix Clubs € TTC
H1.	1	16 cm	270 g		10,00

CELLULAIRE HAND

- Ballon en matière cellulaire qui permet d'allier une bonne prise en main, une excellente qualité de rebond et une robustesse garantie.
- Sa résistance à l'abrasion permet d'utiliser ce ballon à la fois à l'intérieur et à l'extérieur.



- Qualité du jeu + résistance à l'abrasion

Réf.	Taille	Diamètre	Poids	Coloris	Prix Clubs € TTC
HSC00.	00	13 cm	220 g		15,00
HSC0.	0	15 cm	240 g		15,00
HSC1.	1	16 cm	310 g		15,00
HSC2.	2	18 cm	350 g		15,00

RESIST'HANDBALL

- Ballon d'entraînement adapté aux plus jeunes.
- Excellente prise en main grâce à sa matière "grippy", et sa souplesse.



- Matériau étudié spécialement pour un meilleur aérodynamisme

Réf.	Taille	Diamètre	Poids	Coloris	Prix Clubs € TTC
HSR0.	0	15 cm	200 g		20,00
HSR1.	1	16 cm	240 g		20,00

TRAINING HAND

- Ballon d'entraînement idéal pour une utilisation intensive en club ou à l'école.
- Cuir synthétique de qualité dont le toucher est apprécié des joueurs et qui satisfait les entraîneurs par sa durée de vie.



- Excellent rapport qualité / Prix

Réf.	Taille	Diamètre	Poids	Coloris	Prix Clubs € TTC
HDB1800.	0	15 cm	260 g		18,00
HDB1801.	1	16 cm	310 g		19,00
HDB1802.	2	17 cm	350 g		19,00
HDB1803.	3	18,5 cm	450 g		19,00

TOP GRIP 2^E GÉNÉRATION

- Ballon polyvalent adapté à l'entraînement comme au match.
- Matière de qualité supérieure.



- Entraînement + match

Réf.	Taille	Diamètre	Poids	Coloris	Prix Clubs € TTC
HTG0N.	0	15 cm	260 g		20,00
HTG1N.	1	16 cm	310 g		20,00
HTG2N.	2	17 cm	350 g		25,00
HTG3N.	3	18,5 cm	450 g		25,00

BUT DE BASKET

- Pour l'initiation au basketball.
- Socle lesté.
- Livré avec cercle et filet.



• Système de ressort permettant de réduire les contraintes entre le cercle et le panneau



Réf.	Série	Diamètre intérieur du cercle	Réglage en hauteur	Prix Clubs € TTC
1 EN392.	U7	27 cm	De 1 m à 1,90 m	120,00
2 EN474.	U7	35 cm	De 1,65 m à 2,20 m	220,00
3 EN475.	U9-U11	35 cm	De 1,65 m à 2,60 m	250,00
4 EN428.	> U11	45 cm	De 2,30 m à 3,05 m	320,00

BUT DE BASKET

- Pour l'apprentissage des plus jeunes.
- Socle lesté.
- Livré avec cercle et filet.

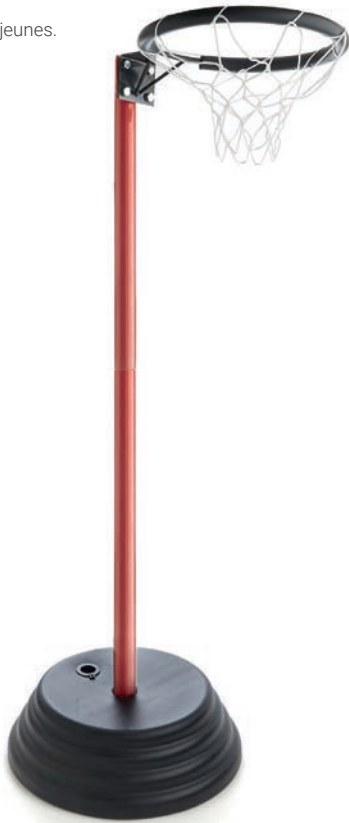

Réf.	Diamètre intérieur	Réglage en hauteur	Prix Clubs € TTC
EN292.	27 cm	1,05 m, 1,55 m et 2 m	110,00

CERCLE DE BASKET

- Livré avec filet et platine de fixation (sans visserie).



Réf.	Diamètre intérieur	Prix Clubs € TTC
BB305.	33 cm	25,00

CERCLE DE BASKET

- Installation extérieure et intérieure.
- Livré avec visserie.



+ • Conforme à la norme EN1270

Réf.	Unité de vente	Prix Clubs € TTC
BB303.	L'unité	105,00

FILET DE BASKET

- Livré avec corde.

②

+

- Conforme à la norme EN1270



Réf.	Type de tresse	Diamètre	Nœuds	Coloris	Unité de vente	Prix Clubs € TTC
1 BB301.	Nylon tressé	4 mm	Avec	○	La paire	9,90
2 BB300.	Nylon tressé	6 mm	Avec	○	La paire	11,00
3 FB503F.	Polypropylène tressé. À franges	6 mm	Avec	○	La paire	15,00

RÉDUCTEUR DE CERCLE DE BASKET

- Permet le travail de précision du tir.

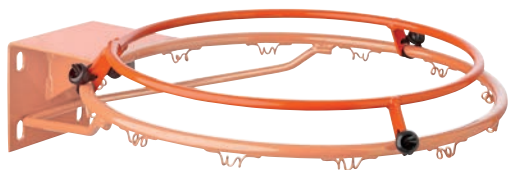

- Facile à positionner

Réf.	Diamètre intérieur	Prix Clubs € TTC
EN451.	40 cm	33,00

OBSTRUCTEUR DE CERCLE DE BASKET

- Permet le travail du rebond et du départ de la contre-attaque.



- Facile à positionner

Réf.	Prix Clubs € TTC
EN450.	38,00

MANNEQUIN

- Réglable en hauteur de 1,50 m à 2 m.
- Positionnement des bras réglables.
- Socle caoutchouc lesté de 4 kg.



- Positionnement des bras réglable



- Faible encombrement

Réf.	Prix Clubs € TTC
EN452.	95,00

PASS'BALL

- Pour le travail de la passe en basketball.
- Réglable de 1,35 m à 2,25 m (mesure prise par rapport au centre du filet).
- Socle lesté.



Réf.	Prix Clubs € TTC
EN453.	500,00

LUNETTES DE JEU

- Permet de dribbler sans regarder le ballon, tout en gardant la possibilité de shooter. Élastique ajustable.



Réf.	Prix Clubs € TTC
AC703.	15,00

ÉLASTIQUE DE SHOOT

- Pour dribbler et shooter avec le bout des doigts, la pièce PVC proéminente empêchant d'utiliser la paume de sa main.



Réf.	Prix Clubs € TTC
EN454.	4,50

BALLE À REBOND IRRÉGULIER

- Pour développer la vitesse de réaction, sa forme irrégulière rendant ses rebonds imprévisibles.
- Coloris : orange.



Réf.	Diamètre	Poids	Prix Clubs € TTC
PR126.	19 cm	315 g	10,50

LANIÈRE DE SHOOT

- Entraîne la main et le pouce à rester dans un angle et une position parfaite.
- Tension réglable.



Réf.	Prix Clubs € TTC
EN339.	30,00

MARQUAGE AU SOL

- Kit de 5 cercles numérotés de 1 à 5.
- Pour travailler les différents positionnements sur le terrain en phase offensive ou défensive.



+ Antidérapant

Réf.	Diamètre	Unité de vente	Prix Clubs € TTC
EN496.	20 cm	Le lot de 5	24,00

SOFT' BASKET

- Ballon en PVC souple et résistant.
- Pour les enseignants qui recherchent un ballon sécurisant et robuste.
- Bon rebond.



- + Sécurité + résistance

Réf.	Taille	Poids	Prix Clubs € TTC
BAB710.	5	310 g	11,00

HANDS-ON BASKET

- Ballon pédagogique pour apprendre à positionner correctement ses mains lors du tir.
- Convient à la fois aux droitiers et aux gauchers.



- + Série pédagogique
- + Apprentissage facilité du tir

Réf.	Taille	Prix Clubs € TTC
BC05.	5	15,00

MOUSS'HD BASKET

- Ballon en mousse haute densité garantissant la sécurité des joueurs et une bonne qualité de rebond.
- Coloris : assortis.



- + Sécurité + qualité du rebond

Réf.	Diamètre	Poids	Prix Clubs € TTC
BD200.	20 cm	285 g	17,50

ELEPH' BASKET

- Ballon en mousse recouverte d'une couche en PVC.
- Sécurité et qualité des rebonds assurées pour les plus petits.



- + Sécurité + qualité du rebond

Réf.	Diamètre	Poids	Prix Clubs € TTC
BAB700.	20 cm	300 g	18,00

TRAINING BASKET

- Ballon en caoutchouc carcasse nylon très résistant.
- Durée de vie exceptionnelle, en intérieur comme en extérieur.



Réf.	Taille	Coloris	Prix Clubs € TTC
BTR3.	3		10,00
BTR5.	5		10,00
BTR6.	6		10,00
BTR7.	7		10,00

MATCH CELLULAIRE

- Ballon polyvalent adapté à l'entraînement comme au match.
- Matière de qualité supérieure, souple et appréciée des joueurs.



• Entraînement + match

Réf.	Taille	Prix Clubs € TTC
BCOL3.	3	22,00
BCOL5.	5	22,00
BCOL6.	6	22,00
BCOL7.	7	22,00

BASKET 3X3

- Ballon spécifique pour la pratique du jeu 3 X 3.
- Taille 6 couplée au poids de la taille 7 afin de favoriser la vitesse de jeu.
- Destiné à l'entraînement comme au match.
- Matière souple et antidérapante.



• Taille et poids officiels du jeu 3 x 3



• Meilleur contrôle grâce à un grip optimal

Réf.	Taille	Prix Clubs € TTC
BCOL67.	6	27,00

Discipline olympique depuis 2020, le basket 3 X 3 se joue sur un demi-terrain, à 3 contre 3. Rapide et dynamique, le ballon 3 X 3 a la particularité d'une petite taille (T6) avec le poids d'un ballon T7, ce qui contribue à donner de la vitesse au jeu. Son grip est également particulier pour la pratique sur terrain extérieur.

TAG BELT

- Pour l'initiation au rugby.
- Ceinture noire réglable avec clip, munie de 2 lanières avec une partie en velcro, qui permettent de simuler le plaquage.



Réf.	Coloris	Prix Clubs € TTC
EN276.		2,80

TEE DE RUGBY

- Avec ergots.



Réf.	Coloris	Prix Clubs € TTC
EN2018.		4,50

PROTECTION DE POTEAU DE RUGBY

- En mousse haute densité.
- Bâche PVC très résistante.
- Fermeture par bande velcro sur toute la longueur.
- Coloris : rouge.



Réf.	Dimensions int.	Dimensions ext.	Hauteur	Prix Clubs € TTC
EN462.	10 x 10 cm	30 x 30 cm	2 m	320,00

BOUCLIER DE RUGBY

- Intérieur mousse haute densité.
- Bâche PVC très résistante.



Réf.	Modèle	Largeur dos	Hauteur	Profondeur	Coloris	Prix Clubs € TTC
EN477J.	Junior	33 cm	60 cm	15 cm		125,00
EN477S.	Senior	38 cm	91 cm	17 cm		140,00

POTEAUX DE CORNER

- Lot complet de 14 poteaux de corner avec drapeaux.



- Articulation intégrée

Réf.	Diamètre	Hauteur	Unité de vente	Prix Clubs € TTC
EN488.	32 mm	1,70 m	Le lot de 14	280,00

MOUSS'RUGBY

- Ballon en mousse assurant aux jeunes joueurs une très bonne prise en main tout en permettant une pratique du rugby en toute sécurité.
- Coloris : assortis.



+ • Sécurité

Réf.	Prix Clubs € TTC
R7307.	10,00

SCHOOL RUGBY

- Ballon pédagogique spécialement conçu pour l'apprentissage des transmissions.
- Permet au jeune joueur de réaliser une transmission de qualité en assurant un effet rotatif horizontal du ballon.



+ • Avec picots pour une meilleure prise

Réf.	Taille	Prix Clubs € TTC
RP3.	3	16,00
RP4.	4	16,00

SOFT'RUGBY

- Ballon en PVC souple et résistant.
- Pour les enseignants qui recherchent un ballon sécurisant et robuste.
- Bonne prise en main.



+ • Sécurité + résistance

Réf.	Taille	Prix Clubs € TTC
R1311.	Junior	9,00

TRAINING RUGBY

- Ballon d'entraînement idéal pour une utilisation intensive en club ou à l'école.
- Cuir synthétique et coutures renforcées assurant une prise en main appréciée des joueurs.



+ • Excellent rapport qualité / Prix

Réf.	Taille	Coloris	Prix Clubs € TTC
REC3.	3		11,50
REC4.	4		11,50
REC5.	5		11,50

TOP TRAINING RUGBY

- Ballon d'entraînement idéal pour une utilisation intensive en club.
- Particulièrement apprécié des joueurs ayant atteint un niveau intermédiaire.



+ • Avec picots pour une meilleure prise

+ • Entraînement pour un usage intensif

Réf.	Taille	Coloris	Prix Clubs € TTC
RCL3.	3		14,00
RCL4.	4		14,00
RCL5.	5		14,00

MOUSS'VOLLEY

- Ballon en mousse assurant aux jeunes joueurs un commencement de l'activité volley en douceur et en toute sécurité. Conseillé pour les plus jeunes catégories.
- Coloris : assortis.



- + • Toucher de balle très doux

Réf.	Diamètre	Prix Clubs € TTC
V9307.	20 cm	8,50

MOUSS'HD VOLLEY

- Ballon en mousse qui permet de gagner en réactivité et en vitesse de jeu grâce à sa mousse haute densité, tout en conservant un toucher très doux.
- Coloris : assortis.



- + • Réactivité + toucher de balle très doux

Réf.	Diamètre	Prix Clubs € TTC
VD200.	20 cm	17,50

SOFT'VOLLEY

- Ballon en PVC souple et résistant.
- Pour les enseignants qui recherchent un ballon sécurisant et robuste.
- Léger, il facilite les trajectoires hautes pour les débutants.



- + • Doux, léger et résistant

Réf.	Diamètre	Prix Clubs € TTC
VLB301.	20 cm	8,50

SCOL'VOLLEY

- Ballon destiné à l'initiation en milieu scolaire.
- Matière "peau de pêche" très douce qui fait moins mal aux élèves.



- + • Matière peau de pêche très douce



Réf.	Taille	Prix Clubs € TTC
VLB302.	5	20,00

TRAINING VOLLEY

- Ballon d'entraînement idéal pour une utilisation intensive en club ou en fin de collège et lycée.



- + • Excellent rapport qualité/prix



Réf.	Taille	Prix Clubs € TTC
VLB303.	5	14,00

FINGER VOLLEY

- Ballon pédagogique spécialement conçu pour l'apprentissage du placement des doigts lors de la passe à 2 mains.



- + • Série pédagogique

- + • Apprentissage facilité de la passe

Réf.	Taille	Prix Clubs € TTC
VLB304.	5	15,00

BEACH VOLLEY

- Ballon destiné à l'usage du beach volley sur le sable.
- Excellent rapport qualité / Prix Clubs € TTC.



Réf.	Taille	Prix Clubs € TTC
VLB900.	5	13,00

CHRONOMÈTRE + COMPTEUR

- Combine le mode chronomètre et le mode compteur, permettant de compter ou décompter tout type d'observations.
- Économique grâce à sa fonction ON / OFF qui permet d'éteindre l'appareil et d'économiser la pile.

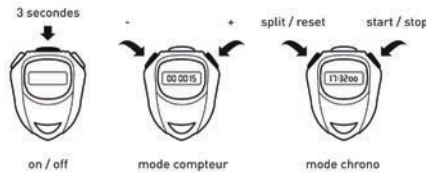

- + • Trappe de pile, languette de mise en marche
- + • Facile à utiliser
- + • Économique

EXCLUSIVITÉ

Réf.	Pile	Coloris	Prix Clubs € TTC
CHRO19.	Alcaline LR44	●	18,00

COMPTEUR D'IMPULSION

- En métal. Système mécanique à 4 chiffres.
- Simple d'utilisation.



Réf.	Prix Clubs € TTC
AT009.	15,00

PLANCHETTE DE CHRONOMÉTRAGE

- Livré sans chronomètre.
- Avec clip pour bloc-notes et possibilité d'ajouter un clip pour chronomètres.



Réf.	Modèle	Dimensions	Prix Clubs € TTC
1	CHRO801P. Sans clip pour chrono	34 x 23 cm	10,00
2	CHRO800P. Avec clip pour chrono	34 x 23 cm	18,00

MONTRE CARDIO-FRÉQUENCEMÈTRE SANS CEINTURE

- Pour mesurer le rythme cardiaque en direct et en continu, sans ceinture thoracique (technologie optique).
- Peut être appairée à un smartphone ou une tablette via Bluetooth pour certains réglages (date, heure, podomètre) et collecter les données sur plusieurs jours (application Smart-Time Pro pour Android et iOS disponible gratuitement).
- Autres modes : chronomètre, alarme, compte à rebours.
- Autres fonctions : podomètre, mesure de la pression sanguine, mesure de la température corporelle.
- Recharge par cordon USB (fourni).



- + • Idéal pour le travail en groupe : résout les problématiques d'hygiène et ne crée pas d'interférences

Réf.	Prix Clubs € TTC
CAR006.	70,00

1 LIGNE D'AFFICHAGE



MINI BUDGET

- + • Languette de mise en marche

Réf.	Pile	Coloris	Prix Clubs € TTC
CHRO34.	Alcaline LR44		9,00

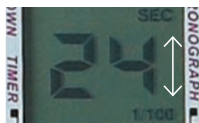

- + • Chiffre 10 mm de hauteur

- + • Simple d'utilisation



Réf.	Pile	Coloris	Prix Clubs € TTC
CHRO15.	Alcaline LR44		19,00

MALLETTE 10 CHRONOS

- En nylon avec renfort latéral en mousse.



Réf.	Modèle	Prix Clubs € TTC
1	CHRO934. 10 CHRO34	110,00
2	CHRO918. 10 CHRO18	140,00

CHRONO EASY TIMER

- Très simple d'utilisation du fait de sa seule fonction chronomètre.
- Économique grâce au bouton ON / OFF qui permet d'éteindre l'appareil et d'économiser la pile.



- + • Trappe de pile, languette de mise en marche

- + • Facile à utiliser

- + • Économique

EXCLUSIVITÉ

Réf.	Pile	Coloris	Prix Clubs € TTC
CHRO18.	Alcaline LR44		13,00



Réf.	Pile	Coloris	Prix Clubs € TTC
CHRO20.	Alcaline LR44		20,00

MALLETTE 20 CHRONOS

- En nylon avec renfort latéral en mousse.



Réf.	Modèle	Prix Clubs € TTC
1	CHRO944. 20 CHRO34	210,00
2	CHRO928. 20 CHRO18	240,00

2 LIGNES D'AFFICHAGE

CHRONO SOLAIRE

- Double source d'énergie pour une plus grande durée de vie : pile + énergie solaire.
- 30 mémoires.



- + Pile + solaire

Réf.	Pile	Coloris	Prix Clubs € TTC
CHR025.	2 Alcaline LR44 + solaire		29,90

- 100 mémoires.



- + Trappe de pile, languette de mise en marche

Réf.	Pile	Coloris	Prix Clubs € TTC
CHR108.	Lithium CR2032		31,00

3 LIGNES D'AFFICHAGE

- 30 mémoires.



- + Trappe de pile, languette de mise en marche

Réf.	Pile	Coloris	Prix Clubs € TTC
CHR038.	Lithium CR2032		22,00

- 300 mémoires.



Réf.	Pile	Coloris	Prix Clubs € TTC
CHR0301.	Lithium CR2032		60,00

- 60 mémoires.



- + Trappe de pile, languette de mise en marche

Réf.	Pile	Coloris	Prix Clubs € TTC
CHR068.	Lithium CR2032		30,00

CHRONOMÈTRE RECHARGEABLE

- Se recharge avec un câble USB (fourni).
- 60 mémoires.



Réf.	Câble USB	Coloris	Prix Clubs € TTC
CHR060.	Fourni		65,00

RÉCAPITULATIF CHRONOMÈTRES	CHR015	CHR018	CHR019	CHR020	CHR025	CHR034	CHR038	CHR060	CHR068	CHR108	CHR0301
Ligne d'affichage	1	1	1	1	2	1	3	3	3	3	3
Mode ON / OFF		✓	✓								
Précision	1 / 100 ^e sec	1 / 100 ^e sec	1 / 100 ^e sec	1 / 100 ^e sec	1 / 100 ^e sec	1 / 100 ^e sec	1 / 1000 ^e sec	1 / 1000 ^e sec	1 / 1000 ^e sec	1 / 1000 ^e sec	1 / 100 ^e sec
Temps simple	✓	✓	✓	✓	✓	✓	✓	✓	✓	✓	✓
Addition de temps	✓	✓	✓	✓	✓	✓	✓	✓	✓	✓	✓
Split / Lap	Split	Split	Split	Split	Split / Lap	Split	Split / Lap	Split	Split / Lap	Split / Lap	Split / Lap
Mémoire					30		30	60	60	100	300
Sonnerie Start / Stop	✓	✓	✓	✓	✓	✓	✓	✓	✓	✓	✓
Alarme				✓	✓	✓	Double	Double	Double	Double	✓
Affichage en gros caractères	10 mm	12 mm	12 mm								10 mm
Heure				✓		✓	✓		✓	✓	✓
Calendrier				✓		✓	✓		✓	✓	✓
Compte à rebours	✓						Répétitif	✓	Répétitif	Répétitif	✓
Minuterie d'intervalles							✓	✓	✓	✓	✓
Pacer							✓	✓	✓	✓	✓
Compteur d'impulsion			↑ ↓				↑	↑	↑	↑	
Mode Stroke (cadence / fréquence)											✓
Calcul du temps le plus rapide, le plus lent et de la moyenne							✓	✓	✓	✓	✓
Affichage lumineux											✓
Résistance à l'eau et à l'humidité	✓	✓	✓	✓	✓	✓	10 m		10 m	10 m	✓
Résistance aux chocs	✓	✓	✓	✓	✓	✓	✓		✓	✓	✓
Piles	Alcaline LR44	Alcaline LR44	Alcaline LR44	Alcaline LR44	2 Alcaline LR44 + solaire	Alcaline LR44	Lithium CR2032	Pas de pile Câble USB	Lithium CR2032	Lithium CR2032	Lithium CR2032

PLAQUETTE COACH EFFAÇABLE RECTO / VERSO

- Avec terrain et demi-terrain.
- Livrée avec feutre effaçable.

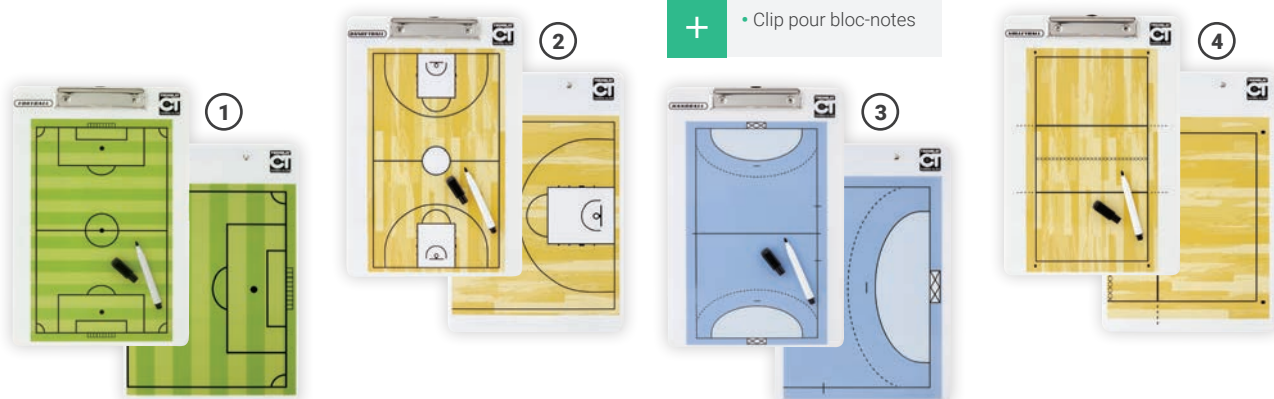

Réf.	Modèle	Dimensions	Prix Clubs € TTC
1 21001.	Football	34 x 23 cm	11,50
2 21002.	Basketball	34 x 23 cm	11,50
3 21003.	Handball	34 x 23 cm	11,50
4 21004.	Volleyball	34 x 23 cm	11,50

CARNET TACTIQUE EFFAÇABLE

- Face intérieure effaçable + face avec un clip pour maintenir des feuillets.
- Livré sans feuillet et sans stylo.

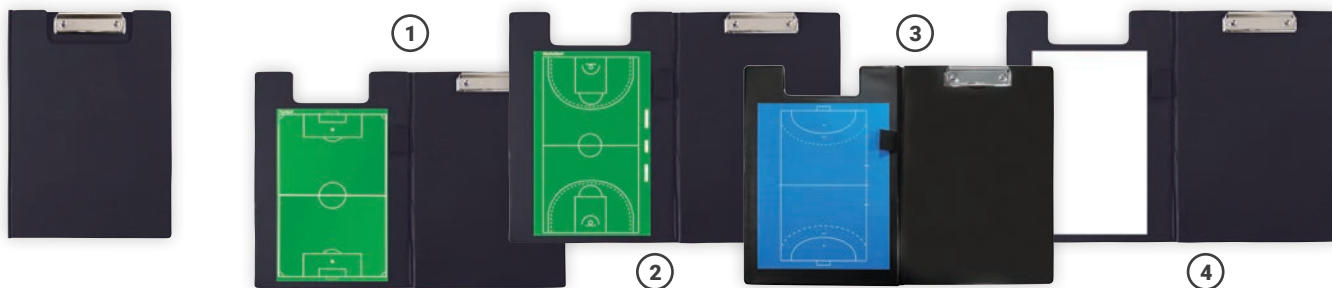

Réf.	Modèle	Dimensions (fermé)	Prix Clubs € TTC
1 EN33601.	Football	32 x 23 cm	17,00
2 EN33602.	Basketball	32 x 23 cm	17,00
3 EN33603.	Handball	32 x 23 cm	17,00
4 EN33616.	Vierge	32 x 23 cm	16,00

POCHETTE MAGNÉTIQUE ET EFFAÇABLE AVEC FEUILLETS

- Face intérieure avec un côté magnétique et effaçable. Feuillet avec terrain de l'autre côté.
- Livrée avec stylo, feutre effaçable et aimants.



Réf.	Modèle	Dimensions (fermé)	Prix Clubs € TTC
1 EN891.	Football	32 x 24 cm	22,00
2 EN892.	Basketball	32 x 24 cm	23,00
3 EN893.	Handball	32 x 24 cm	23,00

TABLEAU TACTIQUE EFFAÇABLE TAKTIFOL

- Tableau effaçable dont la charge statique permet d'adhérer sur des parois lisses (porte, fenêtre, vestiaire...).
- Lot de 25 feuillets.
- Livré sans feutre ni sac de transport.

Taktifol



Réf.	Modèle	Dimensions	Prix Clubs € TTC
EN31201.	Football	60 x 80 cm	40,00
EN31211.	Surface réparation	60 x 80 cm	40,00
EN31202.	Basketball	60 x 80 cm	40,00
EN31203.	Handball	60 x 80 cm	40,00
EN31205.	Rugby	60 x 80 cm	40,00
EN31216.	Vierge	60 x 80 cm	40,00

SAC DE TRANSPORT, CHIFFON ET FEUTRES



Réf.	Modèle	Prix Clubs € TTC
EN31217.	Sac de transport + chiffon	17,00
EN312-F.	Lot de 2 feutres effaçables	6,50

TABLEAU TACTIQUE ADHÉSIF, MAGNÉTIQUE ET EFFAÇABLE

- Tableau magnétique et effaçable qui adhère sur les parois lisses (porte, fenêtre, vestiaire...).
- Livré sans feutre ni pion magnétique.

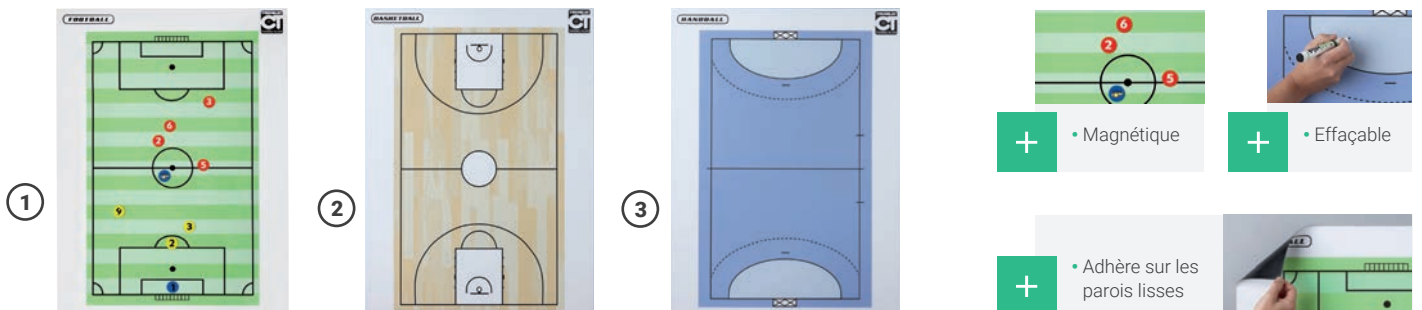

Réf.	Modèle	Dimensions	Prix Clubs € TTC
1 EN851.	Football	60 x 80 cm	45,00
2 EN852.	Basketball	60 x 80 cm	45,00
3 EN853.	Handball	60 x 80 cm	45,00
EN856.	Vierge	60 x 80 cm	45,00

TABLEAU TACTIQUE MAGNÉTIQUE ET EFFAÇABLE - 45 X 30 CM

- Une face avec le terrain complet et une face avec le demi-terrain.
- Livré dans un sac avec aimants, deux feutres effaçables et une brosse.

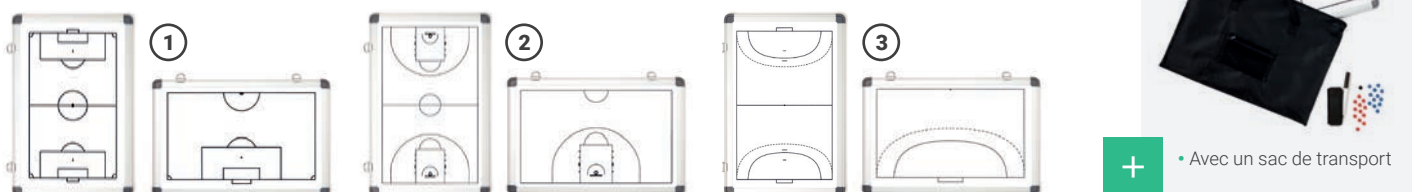

Réf.	Modèle	Dimensions	Nombre d'aimants	Prix Clubs € TTC
1 EN1041.	Football	45 x 30 cm	10 bleus + 10 rouges + 2 jaunes + 1 noir	36,00
2 EN1042.	Basketball	45 x 30 cm	5 bleus + 5 rouges + 1 noir	36,00
3 EN1043.	Handball	45 x 30 cm	6 bleus + 6 rouges + 2 jaunes + 1 noir	36,00

Tablettes tactiques

TABLETTE TACTIQUE LCD

- 3 tailles de tablettes :
 - petit format en version football, basketball ou handball,
 - moyen format uniquement en version football,
 - grand format uniquement en version football.
- Livré avec housse.
- Recto tactile avec stylet / Verso blanc effaçable avec feutre.
- Fonctionne sur batterie rechargeable via câble usb fourni.

NOUVEAU



FOOTBALL

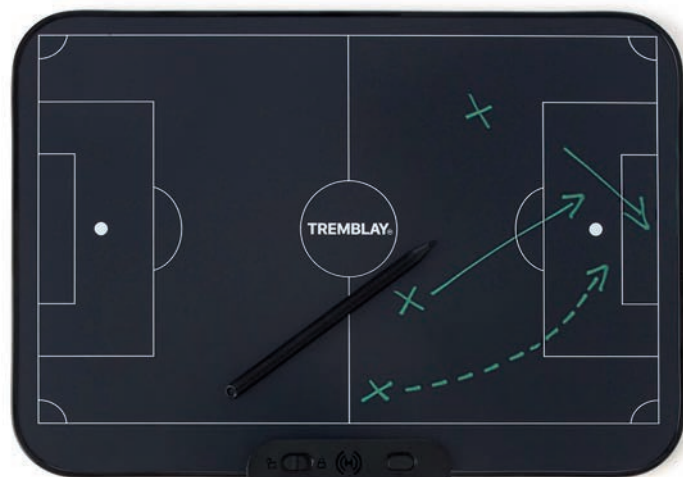

+ • 3 tailles



Réf.	Modèle	Taille	Prix Clubs € TTC
EN4041.	Tablette football	16 pouces	55,00
EN5041.	Tablette football	21 pouces	75,00
EN6041.	Tablette football	28 pouces	129,00

HANDBALL

+ • Taille unique



BASKETBALL

+ • Taille unique



Réf.	Modèle	Taille	Prix Clubs € TTC
EN4043.	Tablette handball	16 pouces	55,00

Réf.	Modèle	Taille	Prix Clubs € TTC
EN4042.	Tablette basketball	16 pouces	55,00

TABLETTES TACTIQUES RECHARGEABLES LCD

NOUVEAU

Optez pour notre tablette tactile effaçable et éco-responsable, idéale pour vos entraînements ! Rechargeable via USB (câble inclus), elle permet d'effacer vos notes en un clic. Son verso est spécialement conçu pour les feutres effaçables.

Disponible en trois tailles selon vos besoins :

- 16 pouces (FOOT / HAND / BASKET)
- 21 pouces (FOOT)
- 26 pouces (FOOT)

Livrée avec housse de transport, stylet, feutre effaçable et câble USB, elle est l'outil parfait pour un coaching efficace et durable.

Produits et références P. 60



+ • Tablette effaçable et éco-responsable

+ • Se recharge via câble usb (fourni)

+ • Vos notes s'effacent avec un simple bouton

+ • Verso adapté aux feutres effaçables

+ • Livrée dans sa housse de transport.
Avec stylet + feutre effaçable + câble usb



TABLEAU TACTIQUE MAGNÉTIQUE ET EFFAÇABLE - 90 X 60 CM

- Une face avec le terrain complet et une face avec le demi-terrain.
- Livré avec aimants, deux feutres effaçables et une brosse.



+ • Recto / verso

+ • Demi-terrain au dos



Réf.	Modèle	Dimensions	Nombre d'aimants	Prix Clubs € TTC
1 EN2041.	Football	90 x 60 cm	10 bleus + 10 rouges + 2 jaunes + 1 noir	70,00
2 EN2042.	Basketball	90 x 60 cm	5 bleus + 5 rouges + 1 noir	70,00
3 EN2043.	Handball	90 x 60 cm	6 bleus + 6 rouges + 2 jaunes + 1 noir	70,00

TABLEAU TACTIQUE MAGNÉTIQUE ET EFFAÇABLE

- Livré avec deux feutres et une brosse.
- Sans aimant.



TABLEAU MAGNÉTIQUE, EFFAÇABLE ET TRANSPORTABLE

- Vierge. Idéal pour l'utilisation à l'extérieur.
- 2 faces magnétiques et effaçables.
- Muni d'une poignée pour le transport.
- Livré avec deux feutres et une brosse.
- Sans aimant.



Réf.	Modèle	Dimensions	Prix Clubs € TTC
EN2051.	Vierge	90 x 60 cm	60,00

Réf.	Modèle	Dimensions (fermé)	Prix Clubs € TTC
EN2052.	Vierge	90 x 60 cm	110,00

POCHETTE DE RANGEMENT RIGIDE

- Rangement facile de ses notes ou petits accessoires.
- Livré sans accessoire.



+ • Clip pour bloc-notes

Réf.	Modèle	Dimensions	Prix Clubs € TTC
EN352.	Sans partie effaçable	34 x 24 cm	15,00
EN3521.	Avec partie effaçable	34 x 24 cm	28,00

ACCESSOIRES TABLEAUX ET CARNETS

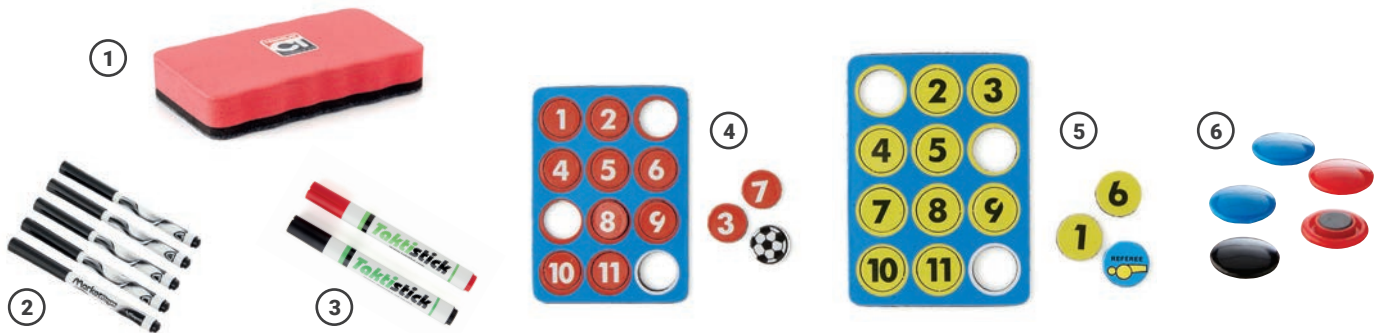

Réf.	Modèle	Unité de vente	Prix Clubs € TTC
1 EN2051-B.	Brosse pour tableau effaçable	1	3,00
2 20911-FE-5.	Feutre effaçable	5	11,00
3 EN312-F.	Feutre effaçable TAKTIFOL	2	6,50
4 EN891-A-24.	Aimant plat. Diamètre : 13 mm	24	3,80
5 EN2051-A-24.	Aimant plat. Diamètre : 30 mm	24	5,00
6 EN203/A-5.	Aimant épais. Diamètre : 30 mm	5	8,50

Accessoire

SACOCHE ENTRAÎNEUR

- En toile nylon 600D.
- Nombreuses poches.
- Adaptée au matériel des enseignants et entraîneurs.

NOUVEAU



Réf.	Dimensions	Coloris	Prix Clubs € TTC
S8442.	45 x 20 x 30 cm	●	36,00

Gamme FOX 40

- Le sifflet FOX40 est le 1er sifflet au monde à être conçu sans bille.
- Avec son bruit strident, il est devenu le sifflet de référence pour tous, et le + vendu au monde.



FOX 40 CLASSIC

- Sans bille.
- 115 décibels.
- 9 coloris.



Réf.	Puissance	Coloris	Prix Clubs € TTC
SIFF.	115 dB		8,00

SIFFLET FOX 40 PEARL AVEC CORDON

- Son légèrement moins strident que le FOX40.
- Particulièrement adapté aux écoles.
- 90 décibels.

NOUVEAU



Réf.	Puissance	Coloris	Prix Clubs € TTC
SIFFP.	90 dB		6,50

CORDONS SPIRALES - LOT DE 3

- Permet de porter le sifflet au poignet.
- Plusieurs coloris : bleu/banc/vert ou jaune fluo/rose/violet ou noir/noir/noir.



Réf.	Unité de vente	Coloris	Prix Clubs € TTC
AR040.	Lot de 3		6,00

FOX 40 SONIK AVEC EMBOUT

- Son multidirectionnel, plus puissant que le traditionnel FOX 40 CLASSIC.
- Davantage de confort avec l'embout caoutchouc.

+ • Idéal pour les environnements extérieurs et humides



Réf.	Coloris	Prix Clubs € TTC
SIFFSE.		14,00

FOX 40 SHARX

- Avec cordon.



Réf.	Coloris	Prix Clubs € TTC
SIFFS.		17,50

SIFFLET FOX MAGNÉTIQUE

- Sifflet Fox40 classic avec attache doigt magnétique.



Réf.	Puissance	Coloris	Prix Clubs € TTC
SIFFMG.	115 dB	●	24,50

FOX FUZIUN CMG

- 3 compartiments avec des fréquences qui retiennent l'attention au milieu d'une foule.
- Les sifflets FOX 40 CLASSIC et SONIK BLAST combinés.



FOX40 + • Son fiable et régulier

Réf.	Coloris	Prix Clubs € TTC
SIFFU.	● ● ● ● ●	20,00

FOX 40D

- Avec attache au doigt.



FOX40

Réf.	Puissance	Coloris	Prix Clubs € TTC
SIFFD.	115 dB	●	14,50

FOX MINI



Réf.	Coloris	Prix Clubs € TTC
SIFFMINI.	●	7,50

PACK 3 FOX

- Comprend un sifflet FOX 40 CLASSIC, un sifflet FOX SONIK avec embout et un sifflet PEARL, un cordon pour sifflet et un pion pile ou face.
- Livrés dans un étui.



FOX40

Réf.	Coloris	Prix Clubs € TTC
SIFFT.	●	39,90

CORDON FOX 40

- Unité de vente : le lot de 3 au coloris.



FOX40

Réf.	Coloris	Prix Clubs € TTC
AR015-3.	● ●	9,00

MÉTALLIQUE



Réf.	Unité de vente	Prix Clubs € TTC
SIFM-12.	Le lot de 12	20,00

PLASTIQUE

- Unité de vente : Le lot de 12 au coloris.



Réf.	Coloris	Prix Clubs € TTC
SIFP-12.		11,00

PLASTIQUE AVEC CORDON

- Unité de vente : 1 sifflet + 1 cordon.



Réf.	Coloris	Prix Clubs € TTC
SIFP+COR.		1,50

SIFFLET HYGIÉNIQUE

- Modèle hygiénique manuel.
- Coloris : orange.
- Livré en boîte.



Réf.	Unité de vente	Prix Clubs € TTC
AR063.	L'unité	11,00

SIFFLET ÉLECTRONIQUE RECHARGEABLE

- Modèle hygiénique
- 2 différents tons et mode SOS
- Rechargeable avec câble USB



- Économique et écologique

Réf.	Matière	Piles	Coloris	Prix Clubs € TTC
AR030.	PVC	Câble USB fourni		28,00

SIFFLET ÉLECTRONIQUE

- Modèle hygiénique.
- Système permettant un contrôle aisé de la durée du son.
- Fourni avec les piles.



- Deux tonalités différentes

Réf.	Matière	Piles	Coloris	Prix Clubs € TTC
AR028.	PVC	2 LR3 - AAA		20,00

CORDON

- Coloris : noir.



Réf.	Unité de vente	Prix Clubs € TTC
COR-12.	Le lot de 12	9,90

CORDON POIGNET

- À mettre autour du poignet.
- Coloris : noir.



Réf.	Unité de vente	Prix Clubs € TTC
MINICOR-12.	Le lot de 12	10,00

POIGNET

- Avec attache pour sifflet. Fermeture éclair.
- Livré sans le pion.
- Coloris : noir.



Réf.	Unité de vente	Prix Clubs € TTC
POIG.	L'unité	7,90

MINI-SET D'ARBITRAGE FOOTBALL

- Contient 3 cartons (1 blanc, 1 jaune, 1 rouge), 1 fiche d'arbitre et 1 crayon.



Réf. **201.** Prix Clubs € TTC 5,20

MINI-SET D'ARBITRAGE HANDBALL

- Contient 3 cartons (1 bleu, 1 jaune, 1 rouge), 1 fiche d'arbitre et 1 crayon.



Réf. **AR012H.** Prix Clubs € TTC 5,50

CARTE D'ARBITRAGE HANDBALL

- Cartonnée.



Réf. **AR010-10.** Unité de vente Le lot de 10 Prix Clubs € TTC 2,50

CARTON D'ARBITRE

- Dimensions : 11 x 8 cm.
- Coloris : blanc, bleu (handball), jaune, orange (pétanque), rouge.



Réf. **202-5.** Unité de vente Le lot de 5 au coloris Prix Clubs € TTC 5,50

PION PILE OU FACE

- Coloris : noir / rouge.



Réf. **AR002/P-5.** Unité de vente Le lot de 10 Prix Clubs € TTC 10,00

CRAYON D'ARBITRE

- Avec clip.



Réf. **AR006-10.** Unité de vente Le lot de 10 Prix Clubs € TTC 5,00

MONTRE ARBITRE TREMBLAY

- Mode décompte de 45 minutes pré-réglé.
- Possibilité de modifier le temps de réglage.



Réf. **AR022.** Pile CR2032 Prix Clubs € TTC 40,00

CARACTÉRISTIQUES TECHNIQUES	AR022
Fonction d'arbitre	Compte à rebours simple + chrono
Précision chronomètre	1 / 100e sec
Temps simple	✓
Split / Lap	Oui
Mémoire	50
Sonnerie Start / Stop	Split
Alarme	✓
Heure	✓
Calendrier	✓
Calcul du temps le plus rapide, le plus lent et de la moyenne	✓
Compte à rebours	✓
Affichage lumineux	-
Résistance à l'eau et à l'humidité	✓
Résistance aux chocs	✓

Sets d'arbitrage

POCHETTE ARBITRE FOOTBALL

- En nylon. Comprend : 1 sifflet FOX avec son cordon, 1 carton jaune, 1 carton rouge, 1 pion pile / face, 1 crayon papier, 1 carte d'arbitrage, 1 stylo.



- + Avec sifflet FOX 40

Réf.	Dimensions	Prix Clubs € TTC
AR051.	19 x 15 cm	32,00

POCHETTE ARBITRE HANDBALL

- En nylon. Comprend : 1 sifflet FOX avec son cordon, 1 carton bleu, 1 carton jaune, 1 carton rouge, 1 pion pile / face, 1 crayon papier, 1 carte d'arbitrage, 1 stylo.



- + Avec sifflet FOX 40

Réf.	Dimensions	Prix Clubs € TTC
AR053.	19 x 15 cm	32,00

POCHETTE ARBITRE FOOTBALL - MEDIUM

- En nylon. Comprend : 1 carte d'arbitrage, 1 carton jaune, 1 carton rouge, 1 poignet sifflet, 1 sifflet FOX 40, 1 pion pile / face, 1 crayon papier, 1 stylo.



- + Avec sifflet FOX 40

Réf.	Modèle	Dimensions	Prix Clubs € TTC
AR007.	Avec accessoires	19 x 22 cm	54,00
AR005.	Avec accessoires et montre AR022	19 x 22 cm	88,00

SACOCHE ENTRAÎNEUR

- En toile nylon 600D.
- Nombreuses poches.
- Adaptée au matériel des enseignants et entraîneurs.

NOUVEAU



Réf.	Dimensions	Coloris	Prix Clubs € TTC
S8442.	45 x 20 x 30 cm	●	36,00

SACOCHE ARBITRE

- En nylon. Comprend : 1 sifflet FOX, 1 pion pile / face, 1 poignet sifflet, 1 mini-set arbitre, 1 crayon papier, 1 stylo.
- Partie prévue pour le rangement des chemises de l'arbitre.
- Chemise non incluse.



- + Avec sifflet FOX 40

Réf.	Modèle	Dimensions	Prix Clubs € TTC
AR017.	Sans accessoires	40 x 30 x 10 cm	45,00
AR018.	Avec accessoires	40 x 30 x 10 cm	67,50
AR019.	Avec accessoires et montre AR022	40 x 30 x 10 cm	100,00

DRAPEAUX DE TOUCHE UNIS

- Munis d'un clip pour une meilleure tenue du drapeau.
- Livrés avec une housse.



Réf.	Unité de vente	Prix Clubs € TTC
205.	La paire	11,50

DRAPEAUX DE TOUCHE À DAMIERS

- Munis d'un clip pour une meilleure tenue du drapeau.
- Livrés avec une housse.



Réf.	Unité de vente	Prix Clubs € TTC
206.	La paire	13,50

DRAPEAUX DE TOUCHE À DAMIERS

- Drapeaux à damiers de qualité supérieure.
- Livrés avec une housse.



- Système rotatif pour éviter l'enroulement du drapeau



Réf.	Unité de vente	Prix Clubs € TTC
AR027.	La paire	45,00

BLOC DE CHANGEMENT DE JOUEURS

- Système manuel recto / verso avec des chiffres rouges d'un côté et jaunes fluo de l'autre.



- Simple d'utilisation

Réf.	Hauteur des chiffres	Prix Clubs € TTC
AR021.	30 cm	44,00

SPRAY COUP FRANC

- Pour faire respecter la distance réglementaire entre le ballon et le mur de coup franc.
- Composé d'une mousse qui disparaît après environ 1 minute.



Réf.	Modèle	Prix Clubs € TTC
AR115.	Spray 150 ml	6,50

SCORER BASKETBALL OU EPS

- Avec 2 jeux de chiffres de 0 à 199.
- Pliable.



Réf.	Dimensions (scorer plié)	Prix Clubs € TTC
AR033.	53 x 25 cm	59,00

SCORER VOLLEYBALL TENNIS DE TABLE / BADMINTON

- Avec 2 jeux de chiffres de 0 à 30 et 2 jeux de chiffres de 0 à 5.
- Pliable.



+ • Recto / verso

Réf.	Dimensions (scorer plié)	Prix Clubs € TTC
AR029.	44 x 21 cm	33,00

FAUTES BASKET

- Signaux de faute d'équipe.
- En PVC rouge avec support.

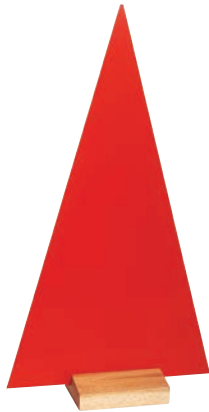

Réf.	Dimensions	Unité de vente	Prix Clubs € TTC
FB7.	30 x 20 cm	Le lot de 2	17,50

FAUTES BASKET

- Faute imprimée recto / verso.
- De 1 à 4 : chiffres noirs sur fond blanc.
- Chiffre 5 : rouge sur fond blanc.
- Panneau "GD" (nouvelle règle 2025).



NOUVELLE RÈGLE 2025

Réf.	Dimensions plaquette	Unité de vente	Prix Clubs € TTC
FB.	34 x 14 cm	Le lot de 6	27,00

FLÈCHE DE MARQUAGE BASKET

- En polycarbonate.

+ • Incassable



Réf.	Dimensions	Prix Clubs € TTC
AR001.	20 x 10 cm	10,00

TEMPS MORT HANDBALL

- Signal de temps mort.
- 3 rectangles PVC numérotés de 1 à 3.



Réf.	Dimensions	Unité de vente	Prix Clubs € TTC
TMORTN.	20 x 15 cm	Le lot de 3	9,00

CHANGEMENT DE JOUEURS VOLLEYBALL

- Jeu de 20 plaquettes recto / verso numérotées de 1 à 20.



Réf.	Dimensions plaquette	Unité de vente	Prix Clubs € TTC
AR014.	34 x 14 cm	Le lot de 20	100,00

CAPITAINE



• Avec velcro et élastique

Réf.	Taille	Coloris	Prix Clubs € TTC
B16.	Junior		3,30
B16.	Senior		3,30

SANS MARQUAGE



• Avec velcro et élastique

Réf.	Taille	Coloris	Prix Clubs € TTC
B33.	Junior		3,30
B33.	Senior		3,30

DÉLÉGUÉ



• Avec velcro et élastique

Réf.	Taille	Coloris	Prix Clubs € TTC
B22.	Senior		3,30

ORGANISATION



• Avec velcro et élastique

Réf.	Taille	Coloris	Prix Clubs € TTC
B66.	Senior		3,30

SÉCURITÉ



• Avec velcro et élastique

Réf.	Taille	Coloris	Prix Clubs € TTC
B55.	Senior		3,30

RUGBY



• Avec velcro et élastique



Réf.	Modèle	Taille	Prix Clubs € TTC
B11.	Adjoint terrain	XXXL	3,30
B8.	Entraîneur	XXXL	3,30
B9.	Soigneur	Senior	3,30
B12.	Personnel médical	Senior	3,30
B15.	Préparateur physique	Senior	3,30

NOUVEAUX BIDONS

NOUVEAU

Bidons "Made In France" - Garantis sans BPA.



Produit P. 73

Réf. S0530 + S0531 + S0532

- + • Nouveau design
- + • Bouteilles sans BPA
- + • Matière extrêmement souple et très résistante
- + • Bouchons de grande qualité, incassables
- + • Fabriqué en France



600 ML

800 ML

1L

PORTE-BOUTEILLES

- En PVC.
- Convient au transport de bouteilles réf. S0531, S0532 ou S0530.



- + Stabilité des bouteilles grâce aux séparations intérieures

①



②



Réf.	Nombre de bouteilles	Coloris	Prix Clubs € TTC
1 S0521.	6 bouteilles		12,00
2 S0526.	8 bouteilles		13,40

BOUEILLE 600 ML

- Coloris : Noir fumé / bouchon noir.

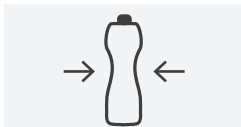

- + Souplesse optimale Sans BPA

QUALITÉ SUPÉRIEURE



Réf.	Contenance	Prix Clubs € TTC
S0530.	600 ml	3,00

BOUEILLE 800 ML

- Coloris : Noir fumé / bouchon noir.



- + Souplesse optimale Sans BPA

QUALITÉ SUPÉRIEURE



Réf.	Contenance	Prix Clubs € TTC
S0531.	800 ml	3,20

BOUEILLE 1 LITRE

- Coloris : Noir fumé / bouchon noir.



- + Souplesse optimale Sans BPA

QUALITÉ SUPÉRIEURE



Réf.	Contenance	Prix Clubs € TTC
S0532.	1 litre	4,20

BOUEILLE HYGIÉNIQUE 1 LITRE

- Permet d'éviter tout contact avec la bouche.
- Convient aux porte-bouteilles réf. S0521 ou S0526.



- + Matière souple



Réf.	Contenance	Coloris	Prix Clubs € TTC
S0523.	1 litre		5,50

PORTE-BOUTEILLES

- En PVC. Convient au transport de bouteilles réf. S0531, S0532 ou S0530.



- + Stabilité des bouteilles grâce aux séparations intérieures



Réf.	Nombre de bouteilles	Coloris	Prix Clubs € TTC
S0524.	12 bouteilles		18,00

SAC À CHAUSSURES

- En toile nylon renforcée 600D.

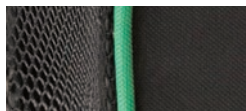

- Partie ajourée pour un meilleur séchage



- Personnalisation à partir de 500 pièces

Réf.	Dimensions	Coloris	Prix Clubs € TTC
S8538.	36 x 13 x 14 cm		7,00

SAC À DOS

- En toile nylon renforcée 600D.



- Personnalisation à partir de 300 pièces

Réf.	Dimensions	Contenance	Coloris	Prix Clubs € TTC
S8544.	44 x 30 x 15cm	20 litres		12,50

SAC À BOULES - PÉTANQUE

- En toile nylon renforcée 600D.
- Poche sous le sac avec mousse HD incluse.
- Peut contenir 3 boules de pétanque et 2 cochonnets.



Réf.	Dimensions	Contenance	Coloris	Prix Clubs € TTC
S2000.	25 x 16 x 30 cm	12 litres		24,00

SAC MULTI-USAGES

- En toile nylon 210D.



Réf.	Dimensions	Coloris	Prix Clubs € TTC
S8439.	40 x 30 cm		2,90

SAC À DOS

- En toile nylon renforcée 600D.



Réf.	Dimensions	Contenance	Coloris	Prix Clubs € TTC
S8545.	48 x 30 x 20 cm	30 litres		13,00

SACOCHE ENTRAÎNEUR

- En toile nylon 600D.
- Nombreuses poches.
- Adaptée au matériel des enseignants et entraîneurs.

NOUVEAU



Réf.	Dimensions	Coloris	Prix Clubs € TTC
S8442.	45 x 20 x 30 cm		36,00

SACS MULTISPORTS

- En toile nylon renforcée 600D.
- Une poche sur le devant + bandoulière.



- Renfort PVC pour une plus grande résistance du sac



- Personnalisation à partir de 300 pièces

Réf.	Modèle	Dimensions	Contenance	Coloris	Prix Clubs € TTC
1 S8623.	Double 1	41 x 27 x 27 cm	30 litres		15,00
2 S8624.	Double 2	48 x 25 x 33 cm	40 litres		18,00
3 S8625.	Double 3	57 x 33 x 37 cm	70 litres		19,50
4 S8626.	Double 4	70 x 41 x 42 cm	120 litres		24,00

SAC À ROULETTES

- En toile nylon renforcée 600D.
- Poignée escamotable + bandoulière.



- Renfort PVC pour une plus grande résistance du sac

Réf.	Modèle	Dimensions	Contenance	Coloris	Prix Clubs € TTC
1 S9430.	Sans poche latérale	70 x 33 x 31 cm	70 litres		50,00
2 S9431.	Avec poche latérale zippée	77 x 36 x 40 cm	110 litres		70,00
3 S9432.	Avec poche latérale zippée	90 x 41 x 45 cm	166 litres		100,00

Crampons et accessoires

LACETS

- En polypropylène.



Réf.	Longueur	Unité de vente	Coloris	Prix Clubs € TTC
LA90.	90 cm	La paire	● ●	2,20
LA120.	120 cm	La paire	● ●	2,20
LA150.	150 cm	La paire	● ●	2,20
LA180.	180 cm	La paire	● ●	2,20

CRAMPONS ALU OU NYLON

- 8 crampons en 13 mm et 4 en 16 mm.



1



2



3

Réf.	Matière	Unité de vente	Prix Clubs € TTC
1 NYL12.8.	Nylon	Le lot de 12	7,00
2 NYAL12.8.	Nylon / acier	Le lot de 12	10,00
3 ALU12.8.	Aluminium	Le lot de 12	9,30

CRAMPONS ALUMINIUM



Réf.	Modèle	Longueur	Unité de vente	Prix Clubs € TTC
ALU13CO.	Conique	13 mm	Le lot de 100	70,00
ALU16CO.	Conique	16 mm	Le lot de 100	70,00
ALU18CO.	Conique	18 mm	Le lot de 100	75,00
ALU21CO.	Conique	21 mm	Le lot de 100	90,00
ALU13CY.	Cylindrique	13 mm	Le lot de 100	70,00
ALU16CY.	Cylindrique	16 mm	Le lot de 100	70,00
ALU18CY.	Cylindrique	18 mm	Le lot de 100	75,00
EJ600.	Clé crampons		Unité	4,00

GRAISSE LE PHOQUE

- Pour assouplir et imperméabiliser le cuir.



Réf.	Contenance	Prix Clubs € TTC
GP75.	100 ml	12,50

SPRAY DÉSINFECTANT ET DÉSODORISANT

- Élimine les bactéries et champignons dans les gants, casques, chaussures..., tout en conservant sa fonction de désodorisant à effet durable.



Réf.	Contenance	Prix Clubs € TTC
EJ805.	405 ml	15,00

RÉSINE BLANCHE SELECT

- Pâte à enduire au bout des doigts.
- Formule qui assure une bonne tenue des ballons de handball.



Réf.	Contenance	Prix Clubs € TTC
EJ800.	100 ml	20,00
EJ803.	200 ml	32,00
EJ801.	500 ml	70,00

RÉSINE TRIMONA

- Pâte à enduire au bout des doigts.
- Spécialement étudiée pour faciliter la prise et la tenue du ballon de handball.



Réf.	Contenance	Prix Clubs € TTC
RE125.	125 g	13,00
RE250.	250 g	21,50
RE500.	500 g	36,00

RÉSINE TRIMONA BLANCHE

- Pâte à enduire sur le bout des doigts, afin d'assurer une bonne tenue des ballons de handball.
- Nettoyage facile.



Réf.	Contenance	Prix Clubs € TTC
EJ250.	250 g	25,00

NETTOYANT MAINS

- Pour nettoyer les mains et enlever plus facilement la résine Trimona.



Réf.	Contenance	Prix Clubs € TTC
LAV125.	250 ml	12,50

SPRAY TRIMONA

- Spécialement étudié pour faciliter la prise et la tenue du ballon de handball.



Réf.	Contenance	Prix Clubs € TTC
EJ705.	200 ml	21,00

PROTÈGE-DENTS

- Pour limiter l'impact des chocs et réduire les vibrations.



- Conforme à la norme XP S72-427



- Avec une boîte de rangement



Réf.	Modèle	Taille	Coloris	Prix Clubs € TTC
EJ100.	Junior	Junior		7,00
EJ100.	Senior	Senior		7,00

TROUSSE PREMIER SECOURS

- Trousse contenant : 6 bandes adhésives 19 x 72 mm, 4 tampons d'alcool, 1 paire de gants, 1 écharpe triangulaire, 2 compresses stériles 10 x 10 cm, 1 bande élastique 4 m x 6 cm, 1 bande élastique 4 m x 8 cm, 1 couverture de survie, 1 rouleau de sparadrap, 1 paire de ciseaux et 2 épingles de sûreté.

MINI BUDGET



Réf.	Dimensions	Coloris	Prix Clubs € TTC
S0510.	10,5 x 14 x 4,5 cm		16,00

TROUSSE PREMIER SECOURS

- Trousse contenant : 5 compresses de chlorhexidine, 5 compresses de gaze, 1 pansement à découper, 1 paire de gants, 1 paire de ciseaux, 1 rouleau de sparadrap, 1 bande de gaze et 1 bande extensible.



Réf.	Dimensions	Coloris	Prix Clubs € TTC
S0501.	23 x 18 x 6 cm		24,00

TROUSSE PREMIER SECOURS CLUB

- Trousse contenant : 1 spray de froid, 5 compresses de chlorhexidine, 5 compresses de gaze, 1 paire de gants, 1 pansement à découper, 1 paire de ciseaux, 1 rouleau de sparadrap, 1 bande de gaze et 1 bande extensible.



MINI BUDGET

+

- Avec spray de froid

Réf.	Dimensions	Coloris	Prix Clubs € TTC
S0511.	23 x 18 x 6 cm		25,00

SAC BANANE SOIGNEUR

- Avec une poche sur le devant.
- Livré non garni.



Réf.	Dimensions	Coloris	Prix Clubs € TTC
S0503.	27 x 17 x 8 cm		14,00

MINI SAC SOIGNEUR

- Avec bandoulière et de nombreuses poches.
- Livré non garni.



Réf.	Dimensions	Coloris	Prix Clubs € TTC
AC502.	25 x 20 x 6 cm		18,00

SAC SOIGNEUR

- Grande poche principale avec un compartiment intérieur.
- Bandoulière réglable.
- Livré non garni.



MINI BUDGET

Réf.	Dimensions	Coloris	Prix Clubs € TTC
S0508.	35 x 25 x 20 cm		19,00

SAC MID

- 3 poches et séparations intérieures amovibles.
- Avec porte-étiquette.
- Livré non garni.



Réf.	Dimensions	Coloris	Prix Clubs € TTC
AC501.	38 x 24 x 24 cm		29,00

SAC MID GARNI

- Sac contenant : 1 paire de ciseaux, 1 pince à épiler, 1 sparadrap, 1 bande extensible, 1 bande de gaze, 10 tampons imbibés d'alcool, 10 compresses, 1 paire de gants, 10 pansements, 5 sachets de 3 sutures, 1 pansement à découper, 1 compresse de froid, 1 bande autofixante, 1 spray de froid et 1 spray alcool 70°.



Réf.	Dimensions	Coloris	Prix Clubs € TTC
S0901.	38 x 24 x 24 cm		78,00

RECHARGE POUR SAC MID ET SAC S0508



Réf.	Prix Clubs € TTC
S0901-B.	55,00

SAC EXPERT

- Large ouverture sur le dessus du sac.
- 2 poches extérieures + 2 poches pour les bouteilles.
- Séparations intérieures amovibles.
- Avec porte-étiquette.
- Livré non garni.



Réf.	Dimensions	Coloris	Prix Clubs € TTC
S0507.	47 x 27 x 24 cm		45,00

SAC EXPERT GARNI

- Sac contenant : 1 paire de ciseaux, 1 pince à épiler, 1 sparadrap, 2 bandes extensibles, 2 bandes de gaze, 10 compresses, 10 tampons imbibés d'alcool, 2 paires de gants, 20 pansements, 1 pansement à découper, 5 sachets de 3 sutures, 2 compresses de froid, 1 bande autofixante, 2 sprays de froid, 1 spray alcool 70°, 1 huile camphrée, 1 bande adhésive élastique (2,5 m x 3 cm), 2 bandes adhésives élastiques (2,5 m x 6 cm), 1 bande adhésive élastique (2,5 m x 8 cm) et 2 sparadraps pour strapping.



Réf.	Dimensions	Coloris	Prix Clubs € TTC
S0902.	47 x 27 x 24 cm		170,00

RECHARGE POUR SAC EXPERT



Réf.	Prix Clubs € TTC
S0902-B.	130,00

SPRAY DE FROID MENTHOLÉ

- Produit un abaissement instantané de la température par pulvérisation du gaz.
- Valve multi-directionnelle.



Réf.	Contenance	Prix Clubs € TTC
S01013.	400 ml	5,00

SPRAY DE FROID À L'ARNICA

- Produit un abaissement instantané de la température par pulvérisation du gaz.
- Valve multi-directionnelle.



Réf.	Contenance	Prix Clubs € TTC
S0018.	400 ml	6,00

COMPRESSE DE FROID

- Poche de froid instantané à usage unique.



Réf.	Dimensions	Unité de vente	Prix Clubs € TTC
S01001-12.	17 x 14 cm	Le lot de 12	20,00

COMPRESSE RÉUTILISABLE CHAUD / FROID AVEC SANGLE

- Très pratique avec sa bande de maintien extensible.
- Réglable et robuste, elle se fixe sur différentes parties du corps, directement sur la peau.



Réf.	Dimensions	Unité de vente	Prix Clubs € TTC
S09004.	26 x 10 cm	L'unité	15,00

COMPRESSE RÉUTILISABLE CHAUD / FROID AVEC HOUSSE

- Gel bleu.



Réf.	Dimensions	Unité de vente	Prix Clubs € TTC
S09003-6.	26 x 10 cm	Le lot de 6	65,00

COMPRESSE RÉUTILISABLE CHAUD / FROID

- Gel bleu.



Réf.	Dimensions	Unité de vente	Prix Clubs € TTC
S09001-6.	10 x 10 cm	Le lot de 6	40,00

AVANT L'EFFORT / THERMOTHÉRAPIE

1. GEL DE MASSAGE ÉCHAUFFANT DOUX

- Pour l'échauffement et la préparation à l'effort.
- Effet chauffant modéré.

2. HUILE CAMPHRÉE

- Pour la préparation du muscle à l'effort.
- Permet de raccourcir le temps d'échauffement du sportif tout en favorisant l'assouplissement et l'oxygénation musculaire.
- Mélange d'huile végétale et minérale, pour une texture moins grasse.

3. GEL DE MASSAGE ÉCHAUFFANT INTENSE

- Permet de raccourcir le temps d'échauffement du sportif.
- Les huiles essentielles composant le gel favorisent la préparation du muscle à l'effort. Adapté aux temps froids.
- Contient du camphre et du menthol, ainsi que des huiles essentielles.

4. BAUME YANG TSE KIAN ROUGE

- Particulièrement efficace avant des efforts physiques intenses.
- Composé d'huiles essentielles - camphre, menthe et menthol - en très forte concentration, ce baume permet d'assouplir les muscles et les articulations, et de prévenir les courbatures musculaires.



Réf.	Contenance	Prix Clubs € TTC
1 S01502.	250 ml	20,00
2 S01505.	500 ml	19,00

AVANT OU APRÈS L'EFFORT

1. CRÈME APAISANTE À L'ARNICA

- Elle favorise la détente musculaire et articulaire.
- Composé d'extraits végétaux et d'huiles essentielles naturelles, cette crème renforce l'action du massage avant et après l'effort.

2. VASELINE

- Résiste à l'eau et à la transpiration.
- Permet de protéger les zones de frottements lors de la séance de sport. Détient également une fonction d'adoucissant et de protection pour la peau.



Réf.	Contenance	Prix Clubs € TTC
1 S00200.	250 ml	20,00
2 S00210.	500 ml	22,00



Réf.	Contenance	Prix Clubs € TTC
3 S01503.	250 ml	20,00
4 S01504.	50 ml	18,00

AVANT L'EFFORT / CRYOTHÉRAPIE

1. GEL RELAXANT CRYO SPORT

- Diminue la sensation de fatigue musculaire ressentie après l'activité sportive, grâce aux vertus tonifiantes et stimulantes des plantes.
- Extrait de menthol, camphre et arnica.

2. ARGILE CRYO INTENSE

- Préparation prête à l'emploi à base d'argile verte et d'huiles essentielles. Associe les bienfaits naturels de l'argile et des plantes et le soin par le froid.
- Contient de l'arnica.

3. GEL ARNICA CRYO INTENSE

- Procure un effet apaisant et immédiat de froid intense.
- Action durable et calmante.
- Composé d'extrait d'arnica, de camphre, de menthol et d'huiles essentielles.



Réf.	Contenance	Prix Clubs € TTC
1 S01301.	250 ml	20,00
2 S01303.	250 ml	25,00
3 S01302.	250 ml	21,00

Bandes et pansements

STRAPPAL

- Bande adhésive tissée non élastique, sécable à la main.
- Destinée à la contention rigide, technique dite du « strapping ».

Tensoplast®



Réf.	Longueur	Largeur	Prix Clubs € TTC
S01902.	10 m	4 cm	15,50

LEUKOTAPE

- Bande destinée à une contention adhésive rigide ainsi qu'au traitement préventif des lésions de ligament ou d'articulation.
- Fortement adhésive, sécable à la main et résistante à l'humidité.

Tensoplast®



Réf.	Longueur	Largeur	Coloris	Prix Clubs € TTC
S01910.	10 m	3,75 cm	○ ● ● ● ●	21,00

BANDE CO-PLUS

- Bande autocollante et élastique.
- Destinée à la contention souple et à la fixation de pansements et poches de froid.

Tensoplast®



Réf.	Longueur	Largeur	Coloris	Prix Clubs € TTC
S01901.	3 m	7 cm	○	12,00

BANDES KINÉ

- Bande adhésive tissée élastique en coton et élasthanne.
- Hypoallergénique et sans latex.
- Amélioration de la mobilité, traitement des douleurs musculaires, tendineuses et articulaires.



Réf.	Longueur	Largeur	Coloris	Prix Clubs € TTC
S0026.	5 m	5 cm	● ● ● ● ●	12,00

BANDE ADHÉSIVE ÉLASTIQUE

- Tissu tricoté 100 % coton, hypoallergénique, fortement adhésif.



Réf.	Longueur	Largeur	Prix Clubs € TTC
S01003.	2,50 m	3 cm	4,20
S01006.	2,50 m	6 cm	4,60
S01008.	2,50 m	8 cm	6,20

BANDE ADHÉSIVE ÉLASTIQUE

- Hypoallergénique, composée d'un support tissu 100 % coton résistant.

Tensoplast®



Réf.	Longueur	Largeur	Prix Clubs € TTC
S01903.	2,50 m	3 cm	9,50
S01906.	2,50 m	6 cm	13,80
S01908.	2,50 m	8 cm	16,50

SPARADRAP POUR STRAPPING

- Bande adhésive tissée non élastique, sécable à la main.
- Destinée à la contention rigide, technique dite du « strapping ».



Réf.	Longueur	Largeur	Prix Clubs € TTC
S0022.	10 m	2,5 cm	6,00
S0002.	10 m	3,8 cm	7,00

BANDE MOUSSE



Réf.	Longueur	Largeur	Prix Clubs € TTC
S0012.	20 m	7,5 cm	5,70

PANSEMENT À DÉCOUPER

- Dimensions : 50 x 8 cm.



Réf.	Unité de vente	Prix Clubs € TTC
S0004.	L'unité	4,00

PANSEMENT CLASSIQUE

- 8 pièces en 19 x 72 mm, 4 en 25 x 72 mm, 4 en 57 x 16 mm et 4 en diamètre 22,5 mm.



Réf.	Unité de vente	Prix Clubs € TTC
S0015.	Le lot de 20	3,00

PANSEMENT DOUBLE PEAU

- 8 pièces en 19 x 72 mm, 4 en 25 x 72 mm, 4 en 57 x 16 mm et 4 en diamètre 22,5 mm.

+ Résiste à l'eau



Réf.	Unité de vente	Prix Clubs € TTC
S0014.	Le lot de 20	4,50

PANSEMENT PRÉ-DÉCOUPÉ



Réf.	Unité de vente	Dimensions	Prix Clubs € TTC
S0504/PA10.	Le lot de 10	72 x 19 mm	2,80

BANDE DE GAZE



Réf.	Unité de vente	Dimensions	Prix Clubs € TTC
S0504/BG10.	Le lot de 10	5 m x 7 cm	17,00

BANDE EXTENSIBLE



Réf.	Unité de vente	Dimensions	Prix Clubs € TTC
S0504/BD5.	Le lot de 5	3 m x 7 cm	9,00

BANDE CRÊPE

- 100 % coton.



Réf.	Unité de vente	Dimensions	Prix Clubs € TTC
S0006-5.	Le lot de 5	3 m x 7 cm	10,00

BANDE AUTOFIXANTE

- Élastique.
- Destinée à la contention souple et à la fixation de pansements et poches de froid.



Réf.	Unité de vente	Dimensions	Prix Clubs € TTC
S0001.	L'unité	4 m x 8 cm	5,30

CHLORHEXIDINE

- Spray.
- Nettoyant et désinfectant sans alcool.



Réf.	Contenance	Prix Clubs € TTC
S0009.	100 ml	7,00

TAMPON CHLORHEXIDINE

- Tampon imbibé de chlorhexidine.
- Nettoyant et désinfectant sans alcool.



Réf.	Unité de vente	Prix Clubs € TTC
S0008-10.	Le lot de 10	5,50

ALCOOL 70°

- Spray.
- Nettoyant et désinfectant.



Réf.	Contenance	Prix Clubs € TTC
S02022.	100 ml	7,50

TAMPON ALCOOL

- Tampon imbibé d'alcool.
- Nettoyant et désinfectant.



Réf.	Unité de vente	Prix Clubs € TTC
S0504/TA10.	Le lot de 10	5,00

SERVIETTE AU CALENDULA

- Solution apaisante aux extraits de calendula.
- Pour les coups et petits accidents.



Réf.	Unité de vente	Prix Clubs € TTC
S0011-10.	Le lot de 10	5,70

DOSETTE À L'ARNICA

- Destinée à soulager les petits chocs.



Réf.	Unité de vente	Prix Clubs € TTC
S0027-12.	Le lot de 12	8,50

TAMPON NEZ HÉMOSTATIQUE

- Arrête immédiatement les saignements du nez.
- Longueur : 3 cm.



Réf.	Unité de vente	Prix Clubs € TTC
S0025-6.	Les 3 lots de 2	17,00

SUTURE

- Strips stérile permettant la cicatrisation des petites plaies peu profondes.
- Dimensions : 75 x 6 mm.



Réf.	Unité de vente	Prix Clubs € TTC
S03001.	Le lot de 15	9,00

PINCE À ÉCHARDE



Réf.	Prix Clubs € TTC
S0504/P.	4,50

GANTS



Réf.	Unité de vente	Prix Clubs € TTC
S0504/G.	La paire	2,80

SPARADRAP

- Dimensions : 5 m x 2,5 cm.



Réf.	Unité de vente	Prix Clubs € TTC
S0504/SP6.	Le lot de 6	22,00

CISEAUX



Réf.	Prix Clubs € TTC
S0504/C.	5,80

COMPRESSE

- 4 plis.



Réf.	Dimensions	Dimensions dépliées	Unité de vente	Prix Clubs € TTC
1 S0504/C010.	5 x 5 cm	20 x 20 cm	Le lot de 10	3,00
2 S0023-10.	10 x 10 cm	40 x 40 cm	Le lot de 10	5,10

COUVERTURE DE SURVIE



Réf.	Dimensions	Prix Clubs € TTC
S0016.	2,20 x 1,40 m	5,00

SAC À GLACE

- Pour calmer les entorses, élongations et éviter le traumatisme lié au choc.



Réf.	Diamètre	Prix Clubs € TTC
S0003.	28 cm	23,00

Sacs à ballons

SAC MATELOT

- En toile nylon.
- Partie ajourée pour le séchage des ballons. Avec bandoulière.



+

• Maille renforcée

+

• Personnalisation à partir de 300 pièces

Réf.	Dimensions	Contenance	Coloris	Prix Clubs € TTC
1 S4047.	75 x 40 cm	6 / 7 ballons	●	19,00
2 S4048.	85 x 50 cm	15 ballons	●	22,00

SAC ÉQUIPEMENT

- En maille ajourée.
- Avec bandoulière.

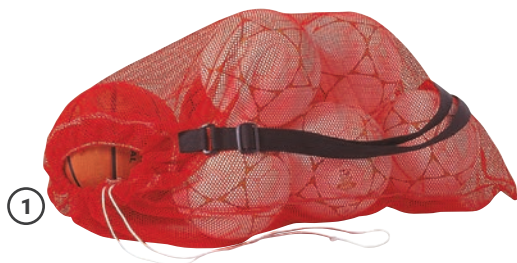

Réf.	Modèle	Dimensions	Contenance	Coloris	Prix Clubs € TTC
1 S4042.	Forme matelot	90 x 70 cm	10 ballons	● ● ●	9,00
2 S4043.	Avec fermeture à glissière	90 x 40 x 40 cm	10 ballons	● ● ●	13,00

SAC À BALLONS

- En toile nylon 600D.
- Convient aux ballons de football et basketball.



①



②



+

• Partie ajourée pour un meilleur séchage des ballons

+

• Porte étiquette

Réf.	Dimensions	Contenance	Coloris	Prix Clubs € TTC
1 S663.	74 x 28 cm	3 ballons	●	19,00
2 S665.	115 x 28 cm	5 ballons	●	23,00

FILET À BALLONS

- En polypropylène.

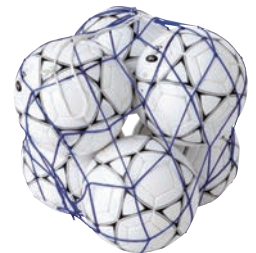

+

• Fermeture du filet facilitée

Réf.	Contenance	Coloris	Prix Clubs € TTC
FIL3.	3 ballons	●	3,00
FIL6.	6 ballons	●	3,50
FIL10.	10 ballons	●	4,00
FIL20.	20 ballons	●	8,00

SAC À ROULETTES

- En toile nylon renforcée 600D.
- Poignée escamotable. Bandoulière.



- + • Renfort PVC pour une plus grande résistance du sac

Réf.	Modèle	Dimensions	Contenance	Coloris	Prix Clubs € TTC
1 S9430.	Sans poche latérale	70 x 33 x 31 cm	70 litres		50,00
2 S9431.	Avec poche latérale zippée	77 x 36 x 40 cm	110 litres		70,00
3 S9432.	Avec poche latérale zippée	90 x 41 x 45 cm	166 litres		100,00

SAC À BANDOULIÈRE

- En toile nylon renforcée 600D.
- Une poche sur le devant + bandoulière.



- + • Personnalisation à partir de 300 pièces

Réf.	Dimensions	Contenance	Coloris	Prix Clubs € TTC
S8626.	70 x 41 x 42 cm	120 litres		24,00

SAC ÉQUIPEMENT XXL

- En toile nylon renforcée 600D.
- Poche plaquée + bandoulière.



Réf.	Dimensions	Contenance	Coloris	Prix Clubs € TTC
S7227.	80 x 42 x 40 cm	160 litres		45,00

TROLLEY BAG

- Chariot muni d'un sac compartimenté avec attaches velcro permettant de transporter tout le matériel sur le terrain.
- Peut contenir 25 ballons T5, une dizaine de jalons et cerceaux.
- Livré sans le matériel.



- + • Roues adaptées à l'usage en extérieur

Réf.	Dimensions	Contenance	Coloris	Prix Clubs € TTC
RANG12.	45 x 40 x 107 cm	190 litres		320,00

SAC À DOS AVEC ROULETTES

- En toile nylon renforcée 420D. 2 poches sur les côtés.
- Roues adaptées à une charge jusqu'à 15 kg.
- Peut contenir 15 ballons T5 et une quinzaine de jalons.
- Livré sans le matériel.

- + • Transport facile sur le terrain



- + • Poche zippée à l'intérieur



Réf.	Dimensions	Contenance	Coloris	Prix Clubs € TTC
S7229.	84 x 36 x 36 cm	110 litres		58,00

Sacs équipements

SAC MAILLOTS / SHORTS / CHAUSSETTES

- En toile nylon 600D.
- Destiné au rangement et au transport de 14 maillots, 14 shorts et 14 paires de chaussettes.



- Personnalisation à partir de 300 pièces

Réf.	Dimensions	Coloris	Prix Clubs € TTC
S8441.	45 x 35 x 30 cm	●	25,00

SAC POUR TENNIS DE TABLE

- En toile nylon et poignées renforcées.
- Permet de contenir jusqu'à 40 raquettes de tennis de table.



Réf.	Dimensions	Coloris	Prix Clubs € TTC
TT2015.	62 x 26 x 17 cm	●	23,00

PORTE-HAIES ET CERCEAUX

- Avec velcro.
- Permet de transporter jusqu'à 15 cerceaux plats ou 8 cerceaux ronds, ou encore 6 haies de saut.



Réf.	Coloris	Prix Clubs € TTC
EN435.	●	4,90

SAC POUR JALONS / JAVELOTS

- En toile nylon renforcée.
- Coloris : noir.



- Renfort en PVC aux extrémités

Réf.	Contenance	Longueur	Dimensions extrémités	Prix Clubs € TTC
1 S666.	40 piquets ou jalons	1,80 m	22 x 22 cm	29,00
2 S667.	40 javelots	2,35 m	22 x 22 cm	33,00

SAC POUR BADMINTON

- En toile nylon et poignées renforcées.
- Permet de contenir jusqu'à 40 raquettes de badminton.



Réf.	Dimensions	Coloris	Prix Clubs € TTC
BAD800.	70 x 46 x 28 cm	●	39,00

PORTE-JALONS OU PIQUETS DE SLALOM

- Avec velcro.
- Facilement ajustable en longueur.
- Permet de transporter 12 jalons.



Réf.	Prix Clubs € TTC
EN347.	7,50

PORTE-CERCEAUX

- Support en acier comprenant 4 bras.
- Livré sans visserie.

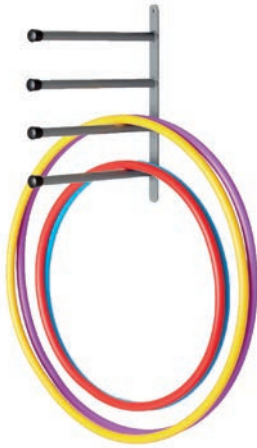

Réf. **Prix Clubs € TTC**
ENT004. 36,00

PORTE-CHASUBLES MURAL

- Support en acier composé de 5 crochets.
- Permet de ranger 25 chasubles.
- Livré sans visserie.



Réf. **Prix Clubs € TTC**
ENT021. 25,00

ANNEAU DE RANGEMENT

- Anneau en métal recouvert de PVC pour faciliter le rangement des chasubles, brassards ou bandes de boxe.



Réf.	Diamètre	Prix Clubs € TTC
ENT010.	13,5 cm	7,00

PORTE-JALONS

- 2 supports en acier.
- Permet de ranger 30 jalons de 25 mm.
- Livré sans visserie.



Réf. **Prix Clubs € TTC**
ENT005. 20,00

PORTE-NATTES MURAL

- 2 supports en acier réglables selon l'écartement des œillets des nattes.
- Permet de ranger 20 nattes épaisseur 8 mm.
- Livré avec visserie.

- +** • Écartement réglable



Réf. **Prix Clubs € TTC**
ENT016. 20,00

PORTE-NATTES MOBILE

- Supports en acier réglables selon l'écartement des œillets des nattes.
- Permet de ranger 40 nattes épaisseur 8 mm, longueur 1,85 m maximum.
- Livré avec visserie.



Réf. **Prix Clubs € TTC**
ENT017. 150,00

PORTE-FILET

- En métal recouvert de PVC.

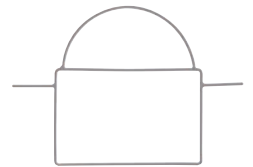

1



2

Réf.	Modèle	Dimensions	Prix Clubs € TTC
1 BAD701.	Badminton	25 x 16 cm (hors tiges latérales)	14,00
2 VB500.	Volleyball	41 x 39 cm (hors tiges latérales)	20,00

RACK À BALLONS

- Équipé de 4 roues multidirectionnelles.
- Permet de ranger jusqu'à 12 ballons de basket taille 5 ou 7.



Réf.	Modèle	Dimensions	Prix Clubs € TTC
RANG7.	3 niveaux	105 x 43 x 105 cm	110,00

CHARIOT POUR RAQUETTES BADMINTON

- Équipé de 4 roues multidirectionnelles.
- Permet de ranger jusqu'à 72 raquettes de badminton et plus de 100 volants.
- Livré avec le bac.



Réf.	Dimensions	Prix Clubs € TTC
RANG008.	90 x 88 x 57 cm	220,00

CHARIOT DE RANGEMENT

- Équipé de 4 roues multidirectionnelles.
- Permet de ranger environ 12 ballons.



Réf.	Dimensions	Coloris	Prix Clubs € TTC
RANG3.	61 x 61 x 50 cm (partie maille ajourée)	●	115,00

CHARIOT PORTE-CHASUBLES ET PETIT MATÉRIEL

- Équipé de 4 roues multidirectionnelles.
- Permet de ranger jusqu'à 160 chasubles.
- Livré avec le bac.



Réf.	Dimensions	Prix Clubs € TTC
RANG14.	60 x 62 x 90 cm	230,00

CHARIOT DE RANGEMENT MÉTALLIQUE

- Équipé de 4 roues multidirectionnelles et d'un cadenas.
- Permet de ranger environ 24 ballons.
- Dimensions intérieures : 70 x 90 x 65 cm.
- Dimensions hors tout : 77 x 103 x 81 cm.



- Avec un cadenas



Réf.	Charge maximum	Prix Clubs € TTC
RANG4.	100 kg	360,00

CHARIOT DE TRANSPORT EXTÉRIEUR

- Idéal pour un usage à l'extérieur, grâce à des roues pivotantes gonflables.
- Dimensions intérieures : 83 x 136 x 65 cm.
- Dimensions hors tout : 108 x 215 x 80 cm.



- Idéal pour l'extérieur



Réf.	Charge maximum	Prix Clubs € TTC
RANG13.	100 kg	750,00

CHARIOT DE RANGEMENT MULTI-USAGES

- Équipé de 4 roues multidirectionnelles et d'un cadenas.
- Permet de ranger environ 16 ballons.
- Dimensions : 90 x 60 x 150 cm.
- Dimensions du couvercle / tableau : 90 x 60 cm.



EXCLUSIVITÉ



- Double usage : tableau et rangement

Réf.	Charge maximum	Prix Clubs € TTC
RANG10.	100 kg	700,00

ARMOIRE DE RANGEMENT - 1 PORTE

- Équipée de 4 roues multidirectionnelles et d'un cadenas.
- Support ballons et étagère non inclus.



- + • Avec un cadenas

Réf.	Dimensions	Charge maximum	Prix Clubs € TTC
RANG5.	80 x 55 x 165 cm (avec roues)	100 kg	800,00

ACCESSOIRES RANG5

- Barres et étagères amovibles.

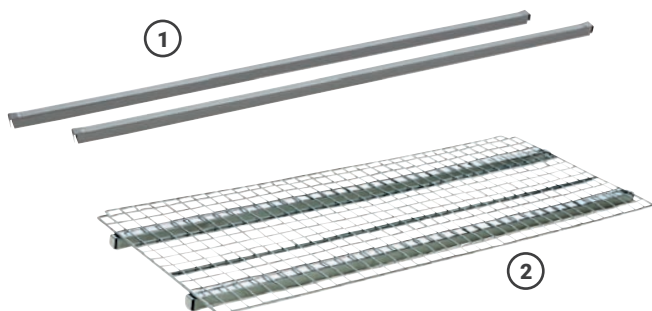

Réf.	Modèle	Unité de vente	Prix Clubs € TTC
1 RANG5-BA.	Barre amovible	Le lot de 2	30,00
2 RANG5-E.	Étagère amovible	L'unité	85,00

ARMOIRE DE RANGEMENT - 2 PORTES

- Équipée de 4 roues multidirectionnelles et d'un cadenas.
- Support ballons et étagère non inclus.



- + • Avec un cadenas

Réf.	Dimensions	Charge maximum	Prix Clubs € TTC
RANG6.	120 x 55 x 200 cm (avec roues)	100 kg	1 000,00

ACCESSOIRES RANG6

- Barres et étagères amovibles.

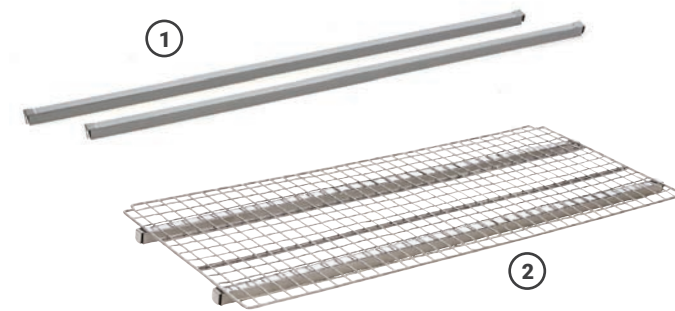

Réf.	Modèle	Unité de vente	Prix Clubs € TTC
1 RANG6-BA.	Barre amovible	Le lot de 2	40,00
2 RANG6-E.	Étagère amovible	L'unité	100,00

ACCESSOIRES RANG6

- Barres spécifiques pour les gants de boxe.

EXCLUSIVITÉ



+

- Aération du gant de boxe pendant le stockage



Réf.	Modèle	Unité de vente	Prix Clubs € TTC
RANG6-BO.	Barre pour 4 paires de gants de boxe	Le lot de 2	90,00

- Barres spécifiques pour les massues et les anneaux de jonglerie.

EXCLUSIVITÉ

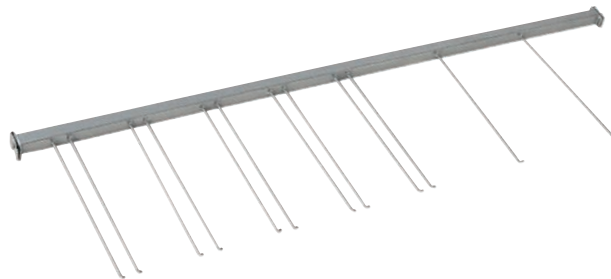

Réf.	Modèle	Unité de vente	Prix Clubs € TTC
RANG6-JO.	Barre pour jonglerie	L'unité	40,00

- Barres spécifiques pour les cordes d'escalade et les chaussons d'escalade.

EXCLUSIVITÉ

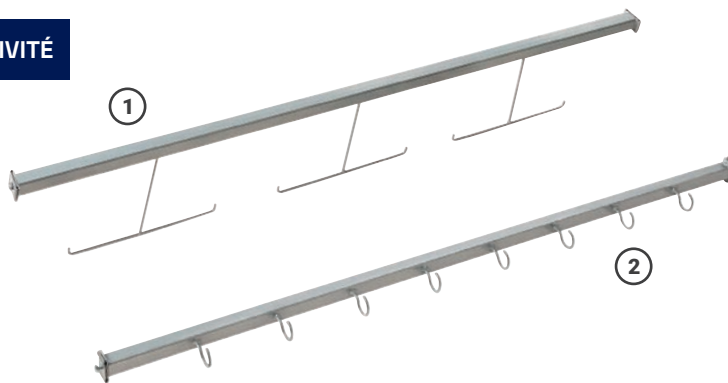

Réf.	Modèle	Unité de vente	Prix Clubs € TTC
1 RANG6-ESC011.	Barre pour 6 cordes d'escalade	Le lot de 2	90,00
2 RANG6-ESC009.	Barre pour 8 chaussons d'escalade	Le lot de 2	90,00

MALLE DE RANGEMENT



+ • Couvercle à charnières déclinable

+ • 2 roulettes pour déplacer la malle plus facilement



Réf.	Dimensions	Contenance	Coloris	Prix Clubs € TTC
RANG80.	75 x 45 x 39 cm	85 litres	●	45,00

MALLE DE RANGEMENT



+ • Couvercle à charnières déclinable

+ • 2 roulettes pour déplacer la malle plus facilement



Réf.	Dimensions	Contenance	Coloris	Prix Clubs € TTC
RANG81.	85 x 48 x 39 cm	110 litres	●	55,00

MALLE DE RANGEMENT



+ • Couvercle à charnières déclinable

+ • 2 roulettes pour déplacer la malle plus facilement



Réf.	Dimensions	Contenance	Coloris	Prix Clubs € TTC
RANG97.	85 x 61 x 51 cm	200 litres	●	75,00

BAC DE RANGEMENT

• Coloris : noir.



Réf.	Modèle	Dimensions	Contenance	Prix Clubs € TTC
RANG92.	Avec couvercle	39 x 29 x 23 cm	20 litres	15,00
RANG93.	Sans couvercle	44 x 34 x 23 cm	30 litres	8,50
RANG95.	Sans couvercle	56 x 41 x 29 cm	50 litres	22,00
RANG96.	Avec couvercle	56 x 41 x 29 cm	50 litres	30,00

NOUVEAU

MINI COMPRESSEUR

Produit P. 96

Ref. COMP4

- + • Haute qualité
- + • Consommation 125W
- + • Pression 5,5 bar
- + • Livré avec mesureur de pression et une aiguille de type européen



MINI COMPRESSEUR

- Livré avec mesureur de pression et une aiguille de type européen.
- Consommation 125 W.
- Pression 5.5 bar.

NOUVEAU

+ Haute qualité



Réf.	Prix Clubs € TTC
COMP4.	190,00

POMPE À MAIN

- Livrée avec aiguille et flexible.

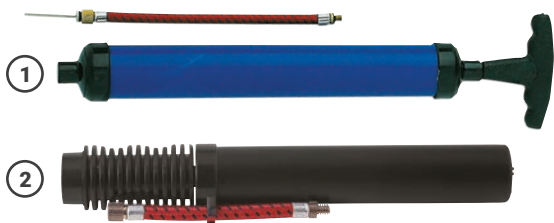

Réf.	Modèle	Prix Clubs € TTC
1 PAMP.	Basique	3,60
2 ENT402.	Double action	7,00

COMPRESSEUR AVEC CUVE

- Cuve de 6 litres, 8 bars.
- Permet de gonfler 10 ballons complètement ou de compléter le gonflage des ballons directement sur le terrain.
- Livré avec un tuyau de 5 m, une poignée de gonflage et 3 embouts de gonflage de type européen et culot américain.



Réf.	Dimensions	Prix Clubs € TTC
ENT020.	36 x 35 x 32 cm	335,00

GONFLEUR

- Modèle à membrane.
- Livré avec mesureur de pression et une aiguille de type européen.
- Adaptable au culot américain.



Réf.	Prix Clubs € TTC
COMP5.	180,00

POMPE À PIED

- Cylindre en acier de 0,25 litre.
- Livrée complète avec tuyau, manomètre et aiguille.
- Adaptable au culot américain.



Réf.	Prix Clubs € TTC
PAPP.	14,00

POMPE VERTICALE

- Livrée avec une aiguille de type européen.
- Adaptable au culot américain.



Réf.	Modèle	Prix Clubs € TTC
1 PAPV.	Basique	14,50
2 ENT012.	Avec manomètre	20,00
3 ENT403.	Gros volume (mannequins et cages gonflables...)	26,00

SOUFFLEUR

- Pour un gonflage rapide des gros volumes.
- Ne convient pas aux ballons de foot, basket, hand...



Réf.	Prix Clubs € TTC
PR11.	33,00

MESUREUR DE PRESSION

- Destiné aux entraîneurs et aux arbitres.
- Pour mesurer la pression des ballons avant le match.

+ • Renfort caoutchouc pour protéger le mesureur de pression



Réf.	Modèle	Prix Clubs € TTC
1 ARMP.	Manuel	12,00
2 AR025.	Digital	40,00

GLYCÉRINE

- À appliquer sur l'aiguille avant chaque gonflage.



Réf.	Contenance	Prix Clubs € TTC
GLY.	10 ml	6,00

AIGUILLE



Réf.	Modèle	Unité de vente	Prix Clubs € TTC
1 AIGB3.	Européen	Le blister de 3	4,50
2 AIG12.	Européen	Le lot de 12	4,50
3 AIG12-A.	Culot américain	Le lot de 12	6,50

SPRAY RÉPARE-BALLONS

- Quelques impulsions suffisent pour réparer le ballon.
- Pour 15 à 20 ballons.



Réf.	Contenance	Prix Clubs € TTC
1003.	300 ml	13,50

VESSIE FOOTBALL

- Pour football taille 4 ou 5.



Réf.	Unité de vente	Prix Clubs € TTC
VESF-10.	Le lot de 10	90,00

PEINTURE POUR TRACEUSE



+

• **PEINTF.** - Bidon de peinture 10 kg.
Peinture éphémère pour gazon synthétique. Idéale pour manifestations sportives et événements. Se nettoie grâce au produit Effaceur (PEINTFE). Convient aux traceuses à rouleau et à pulvérisation.

+

• **PEINTFE.** - Bidon d'effaceur 5 kg.
Produit effaceur pour effacer et nettoyer la peinture éphémère. S'utilise avec un pulvérisateur autonome ou auto-porté.



Réf.	Modèle	Contenance	Coloris	Prix Clubs € TTC
1	PEINT3. Traceuse à rouleau	15 kg	○	62,00
2	PEINT5. Traceuse à rouleau et à pulvérisation	15 kg	○	85,00
3	PEINT6. Traceuse à rouleau et à pulvérisation	12 kg	●	124,00
4	PEINTF. Peinture éphémère pour terrain synthétique	10 kg	○	300,00
5	PEINTFE. Effaceur pour peinture éphémère	5 kg	○	200,00

TRACEUSE

- Fiable et maniable.
- Cuve de 12 litres.



Réf. **ENT009.** Prix Clubs € TTC 430,00

CHAUSS' PROP

- Pour le nettoyage des chaussures.

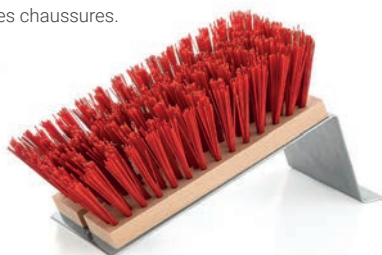

Réf. **ENT002.** Dimensions du support en bois 34 x 18 cm Prix Clubs € TTC 55,00

IMPLANT POUR TERRAIN ET ENFONÇOIR

- Pour délimiter les terrains de façon précise et durable.



Réf. **ENT350.** Unité de vente Le lot de 25 + enfonceur Coloris ●●●●● Prix Clubs € TTC 39,00

POTEAUX DE CORNER

• Livrés complets avec drapeaux jaunes, orange fluo ou à damiers.

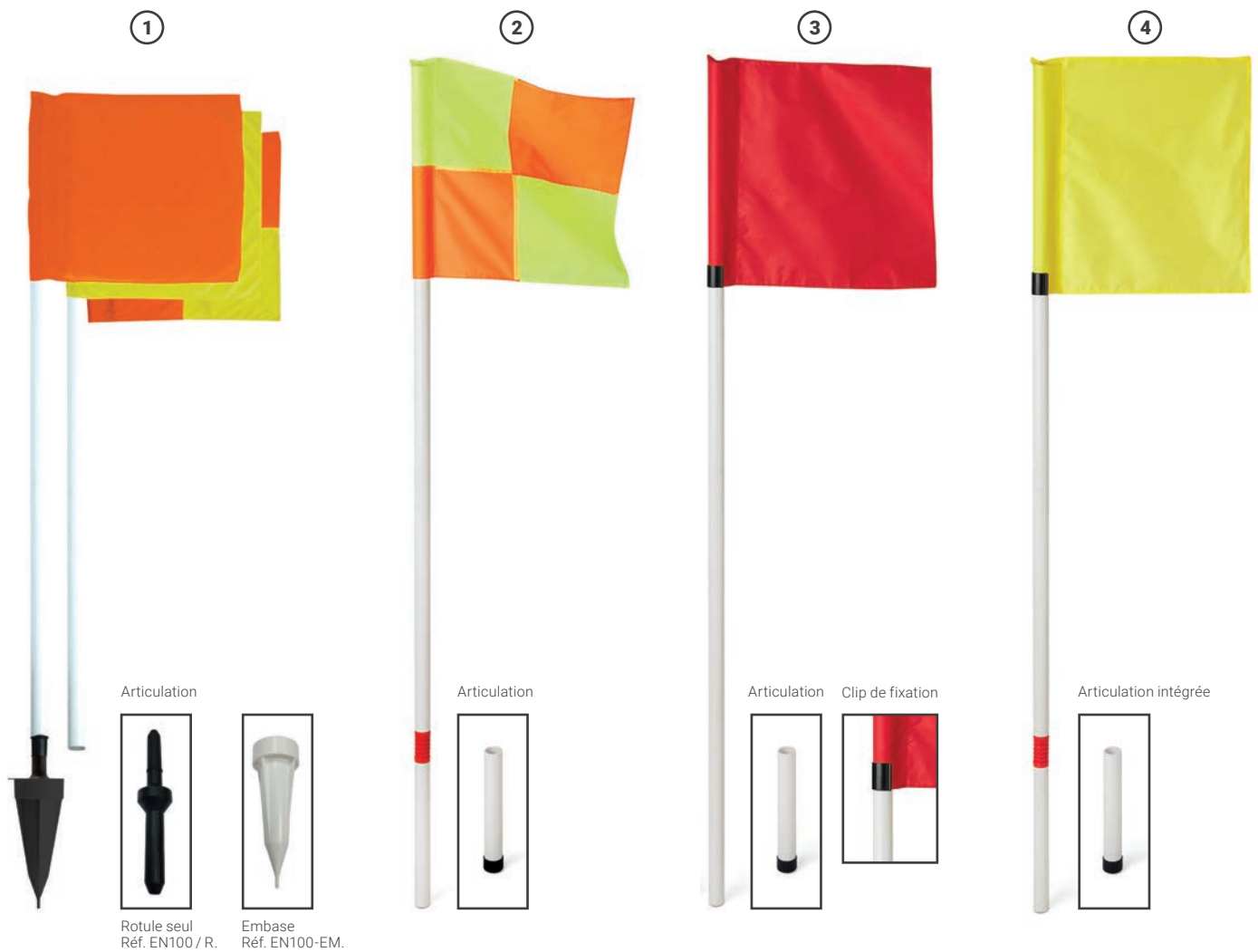

• Pièces détachées disponibles

PIÈCES DÉTACHÉES

Réf.	Modèle	Pour poteaux	Prix Clubs € TTC
AC8/C-4.	4 clips	AC8 et AC9	8,00
AC8/E.	Embase	AC8 et AC9	7,00
AC8/P.	Poteau	AC8	22,00
AC9/P.	Poteau	AC9	14,50
EN100/D.	Drapeau	AC8, AC9, EN100	3,80
EN100/P.	Poteau	EN100	12,90
EN100/R.	Rotule	EN100	25,00
EN100-EM.	Embase	EN100	21,00

Réf.	Modèle	Diamètre	Hauteur	Unité de vente	Prix Clubs € TTC
1 EN100.	Articulation avec manchon	34 mm	1,50 m	Le lot de 4	150,00
2 AC8.	Articulation intégrée	32 mm	1,70 m	Le lot de 4	85,00
3 AC9.	Monotube	32 mm	1,60 m	Le lot de 4	50,00
4 EN488.	Articulation intégrée	32 mm	1,70 m	Le lot de 14 (kit rugby)	280,00



3 FORMES DE FILET

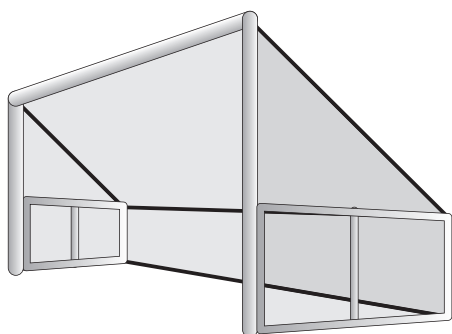

RABBATABLE

- Adapté aux buts avec poteaux rabattables.
- La profondeur au sol est + importante.
- Utilisés pour le foot à 8.

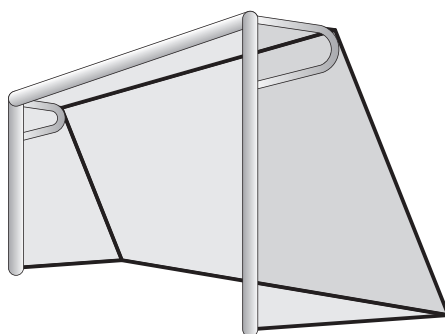

TRAPÉZOÏDAL

- Adapté aux buts fixes et transportables.
- Il se pose sur des poteaux mobiles à oreilles (80cm).
- Utilisés pour le foot à 8 et foot à 11.

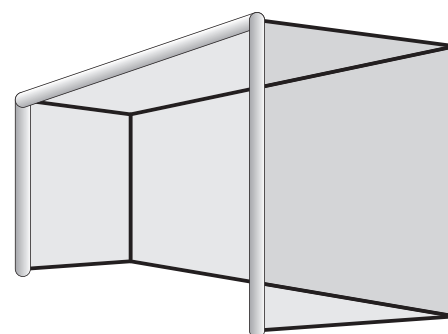

EUROPÉEN

- Adapté aux buts fixes.
- Sa forme est rectangulaire, et sa profondeur est la même en haut qu'en bas.
- Utilisés pour le foot à 11.

MAILLES

Toutes nos mailles sont en polypropylène tressé OU polyéthylène câblé, de très haute qualité.

- + Adaptées à usage intense / en compétition
- + Donnent + de souplesse que le fils câblé
- + Sont + résistantes
- + Épaisseur de fil : 3 mm pour les formes carrées
4 mm pour les formes hexagonales

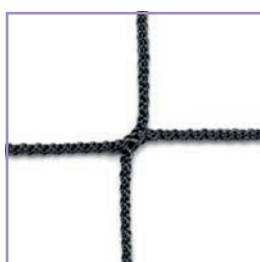

3 MM - MAILLE 120 MM

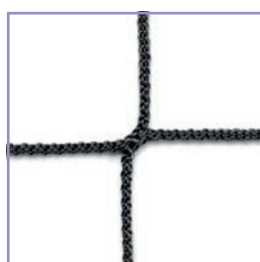

4 MM - MAILLE 120 MM

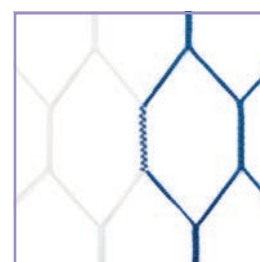

4 MM - MAILLE 120 MM

POUR BUT FIXE ET TRANSPORTABLE

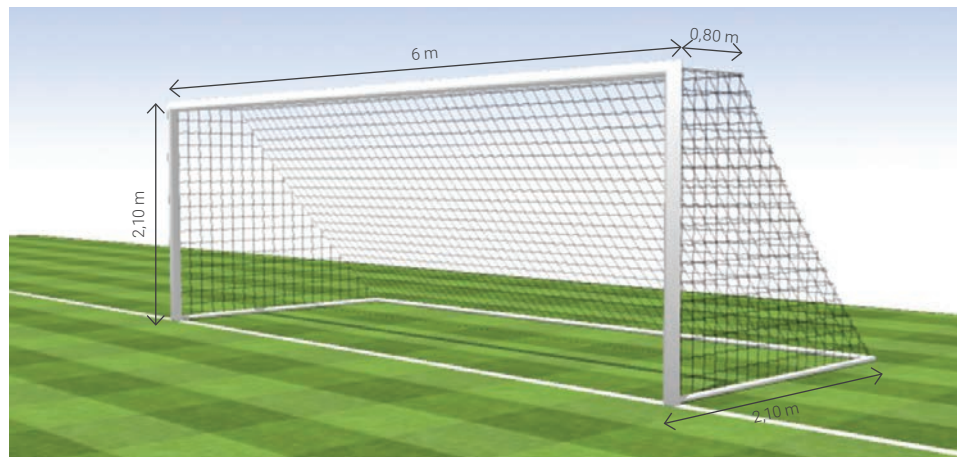

Réf.	Type	Diamètre	Maille	Nœuds	Coloris	Unité de vente	Prix Clubs € TTC
FF83TR.	Polyéthylène câblé	3 mm	120 mm	Avec	●	La paire	90,00

POUR BUT RABATTABLE

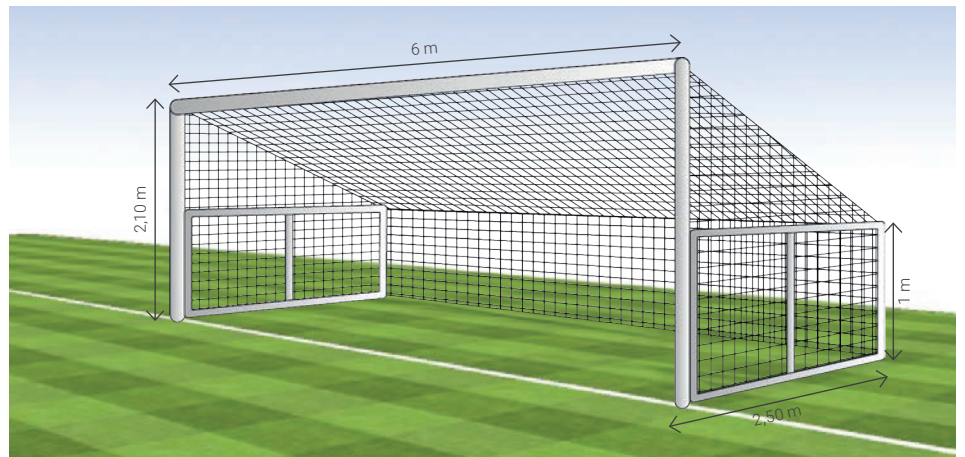

Réf.	Type	Diamètre	Maille	Nœuds	Coloris	Unité de vente	Prix Clubs € TTC
FF83RAB.	Polyéthylène câblé	3 mm	120 mm	Avec	●	La paire	135,00

Accessoires

TENDEURS ÉLASTIQUES

- Coloris assortis.



CROCHETS À VIS

- Pour but de foot acier.
- Livré avec les vis.



CROCHETS À GLISSIÈRE



PIQUETS EN MÉTAL

- Pour fixer les filets dans le sol.
- Diamètre : 4 mm.
- Longueur : 26 cm.



ÉLASTIQUE

- Diamètre : 5 mm.
- Longueur : 25 m.
- Coloris : rouge.



Réf.	Modèle	Unité de vente	Prix Clubs € TTC
1 FB003.	Tendeurs élastiques	Le lot de 4	17,00
2 FB1-10.	Crochets à vis	Le lot de 10	16,00
3 FB2-20.	Crochets à glissière	Le lot de 20	20,00
4 EN280-4.	Piquets en métal	Le lot de 4	5,00
5 ES25.	Élastique	L'unité	19,90

TRAPÉZOÏDAL - FIXE ET TRANSPORTABLE

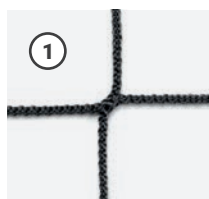

+ 3 mm
Maille 120 mm
• Conforme à la norme EN748

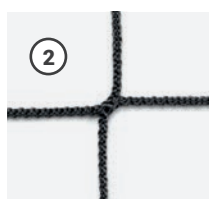

+ 4 mm
Maille 120 mm
• Conforme à la norme EN748

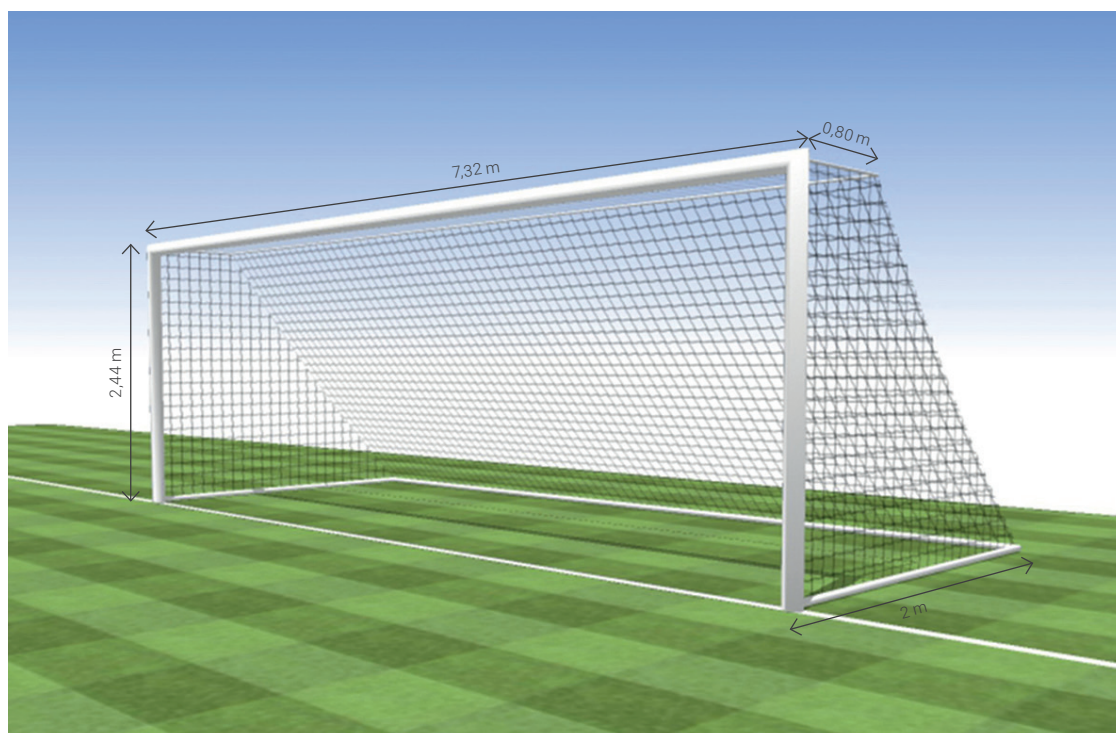

Réf.	Type	Diamètre	Maille	Nœuds	Coloris	Unité de vente	Prix Clubs € TTC
1 FF1113MS.	Polypropylène tressé	3 mm	120 mm	Sans	○ ●	La paire	150,00
2 FF1114MS.	Polyéthylène câblé	4 mm	120 mm	Avec	●	La paire	220,00

EUROPÉEN

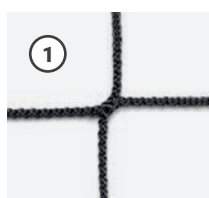

+ 3 mm
Maille 120 mm
• Conforme à la norme EN748

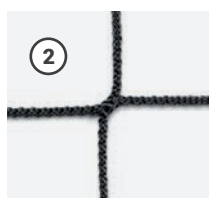

+ 4 mm
Maille 120 mm
• Conforme à la norme EN748

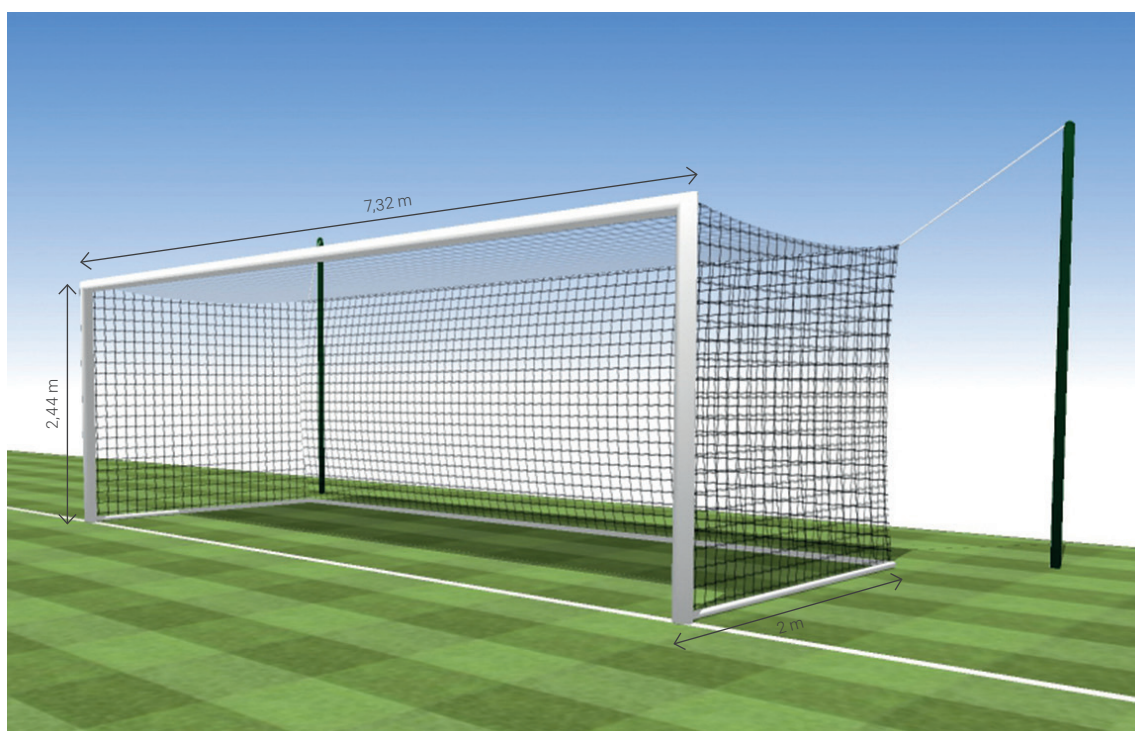

Réf.	Type	Diamètre	Maille	Nœuds	Coloris	Unité de vente	Prix Clubs € TTC
1 FF1113E.	Polypropylène tressé	3 mm	120 mm	Sans	○ ●	La paire	180,00
2 FF1114E.	Polypropylène tressé	4 mm	120 mm (hexagonale)	Sans	○ ○ ●	La paire	300,00

FILET AMORTISSEUR

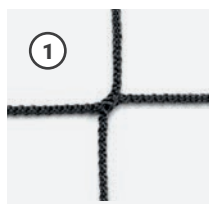

①

+ 3 mm
Maille 120 mm
• Conforme à la norme EN748

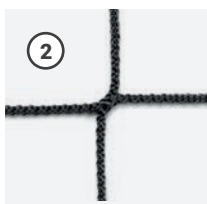

②

+ 4 mm
Maille 100 mm
• Conforme à la norme EN748

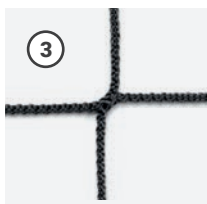

③

+ 4 mm
Maille 100 mm
• Conforme à la norme EN748

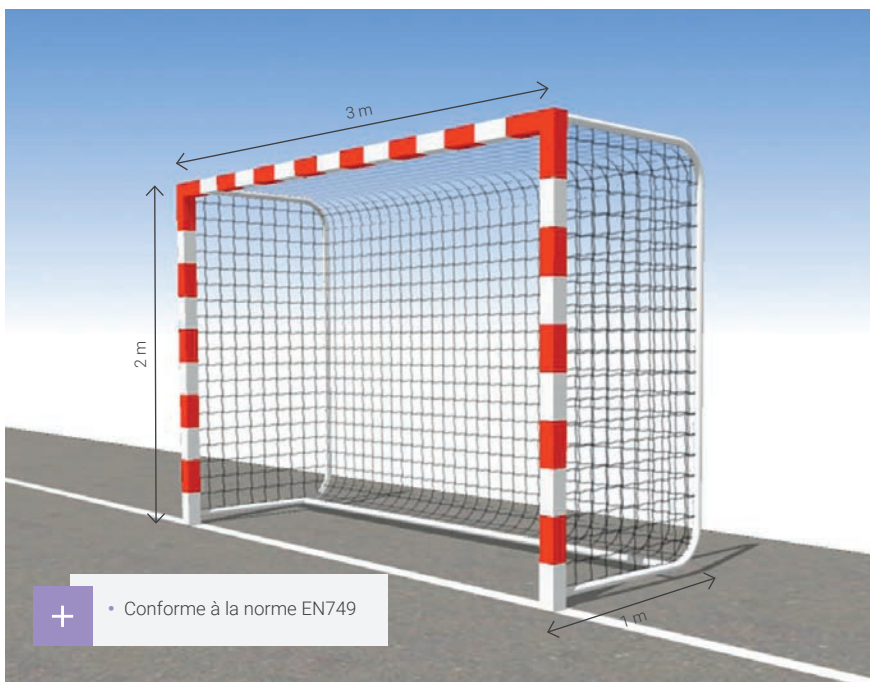

+ • Conforme à la norme EN749



Réf.	Type	Diamètre	Maille	Nœuds	Coloris	Unité de vente	Prix Clubs € TTC
1 FH723.	Polypropylène tressé	3 mm	100 mm	Sans	●	La paire	80,00
2 FH724.	Polypropylène tressé	4 mm	100 mm	Sans	○●	La paire	120,00
3 FH790A.	Amortisseur - Polypropylène tressé - 3 x 2 m. Avec bande PP 80 mm au bas du filet	4 mm	100 mm	Sans	○●	La paire	65,00

Basketball

CERCLE DE BASKET

- Installation extérieure et intérieure.
- Livré avec visserie.



+ • Conforme à la norme EN1270

Réf.	Unité de vente	Prix Clubs € TTC
BB303.	L'unité	105,00

FILET DE BASKET

- Livré avec corde.

②

+ • Conforme à la norme EN1270



Réf.	Type de tresse	Diamètre	Nœuds	Coloris	Unité de vente	Prix Clubs € TTC
1 BB301.	Nylon tressé	4 mm	Avec	○	La paire	9,90
2 BB300.	Nylon tressé	6 mm	Avec	○	La paire	11,00
3 FB503F.	Polypropylène tressé. À franges	6 mm	Avec	○	La paire	15,00

Volleyball

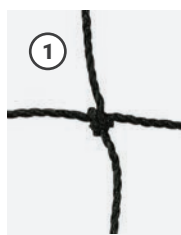

+ 2 mm
Maille simple

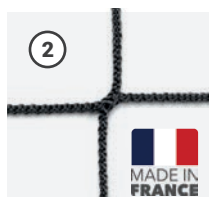

+ 3 mm
Maille simple
• Conforme à la norme EN748

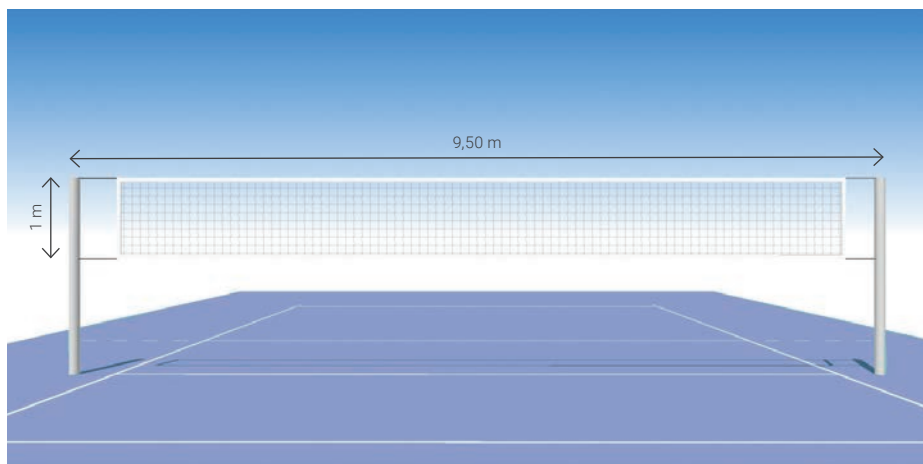

Réf.	Type	Diamètre	Maille	Bandes	Tension	Prix Clubs € TTC
1 VB001.	Polyéthylène câblé	2 mm	100 mm. Avec nœuds	Supérieure : PVC blanc 100 mm Autres bandes : PE blanc 60 mm	Câble polyamide. 5 mm	38,00
1 VB002.	Polyéthylène câblé	2 mm	100 mm. Avec nœuds	Supérieure : PVC blanc 100 mm Autres bandes : PE blanc 60 mm	Câble acier. 4 mm	55,00
2 FV603.	Polypropylène tressé	3 mm	100 mm. Sans nœuds	Supérieure : PES blanc 100 mm Autres bandes : PE noir 80 mm	Câble acier. 4 mm	110,00

MIRE

- En fibre de verre.

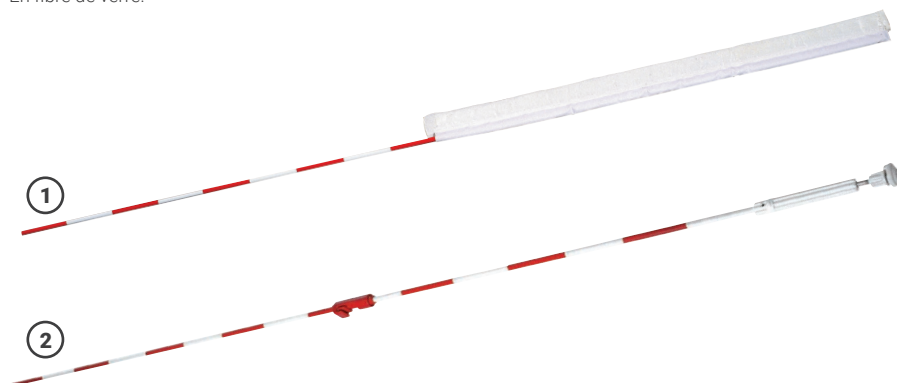

Réf.	Type	Diamètre	Longueur	Coloris	Unité de vente	Prix Clubs € TTC
1 MI01.	Avec velcro	12 mm	1,80 m		La paire	55,00
2 MI02.	À vis	9,5 mm	1,80 m		La paire	190,00

PORTE-FILET VOLLEYBALL

- En métal recouvert de PVC.
- Dimensions : 41 x 39 cm (hors tiges latérales).



Réf.	Prix Clubs € TTC
VB500.	20,00

Beach volley



+ 2 mm
Maille simple

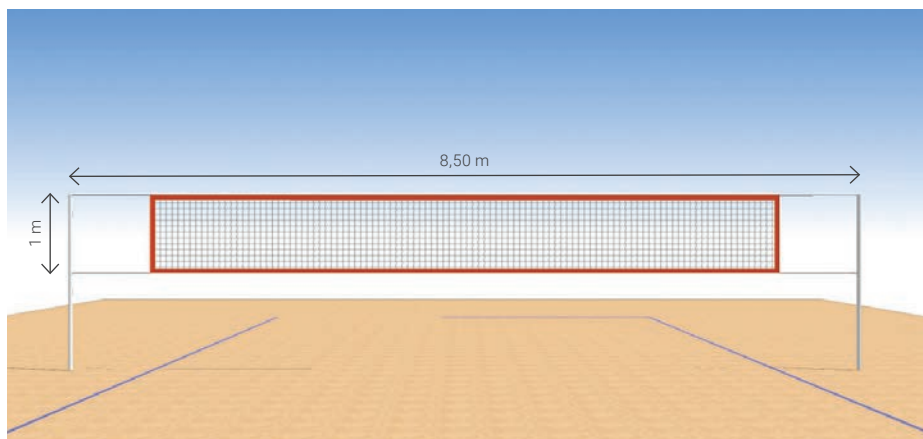

Réf.	Type	Diamètre	Maille	Bandes	Tension	Prix Clubs € TTC
BV705.	Polyéthylène câblé	2 mm	100 mm. Avec nœuds	Supérieure : PE orange 100 mm Autres bandes : PE orange 60 mm	Câble polyamide. 5 mm	33,50

FILET DE BADMINTON

- En fibre de verre.

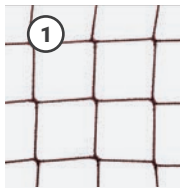

+ 1 mm
Maille simple

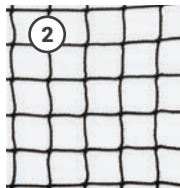

+ 1,2 mm
Maille simple

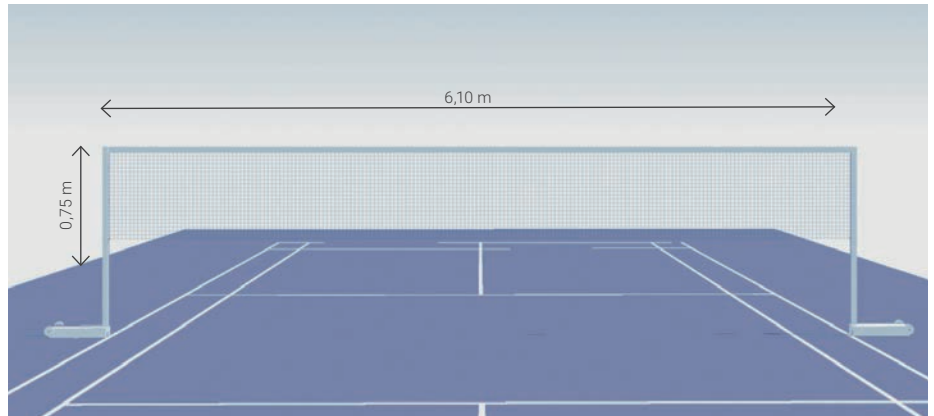

Réf.	Type	Diamètre	Maille	Bandes	Tension	Coloris	Prix Clubs € TTC
1 BAD491.	Polypropylène tressé	1 mm	29 mm Sans nœuds	Supérieure : PVC blanc 60 mm. Autres bandes : PVC blanc 50 mm	Tresse polyéthylène 4 mm		15,00
2 FBD103.	Polypropylène tressé	1,2 mm	19 mm Sans nœuds	Supérieure : PES blanc 50 mm. Autres bandes : PES noir 30 mm	Tresse polyester 5 mm		39,00

Tennis

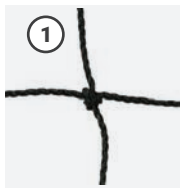

+ 2,5 mm
Maille simple

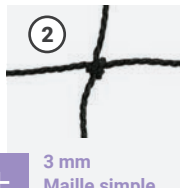

+ 3 mm
Maille simple
• Conforme à la norme EN748

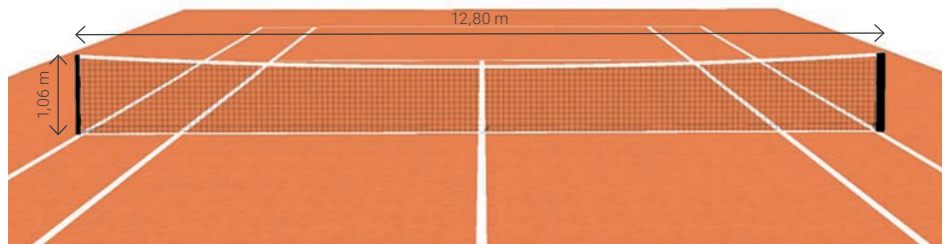

Réf.	Type	Diamètre	Maille	Bandes	Tension	Prix Clubs € TTC
1 FT101.	Polyéthylène câblé	2,5 mm	45 mm Avec nœuds	Supérieure : PES blanc 100 mm Autres : ralingue noire 6 mm	Câble acier 4 mm	135,00
2 FT103.	Polyéthylène câblé	3 mm	45 mm - doublée sur 6 rangs Avec nœuds	Supérieure : PES blanc 100 mm Autres : PP noir 80 mm	Câble acier 4 mm	245,00
TN703/R.	Régulateur de tennis	Dimension : 2,25 m x 4,70 cm		Hauteur : 1 m		15,00

Multifonction

KIT SCOLAIRE BADMINTON / VOLLEY / TENNIS

- Pour la pratique scolaire du badminton, du volleyball ou du tennis.
- Composé de 2 bases EN308 à lester (7,5 kg une fois lestées), 2 tubes télescopiques réglables et d'un filet.

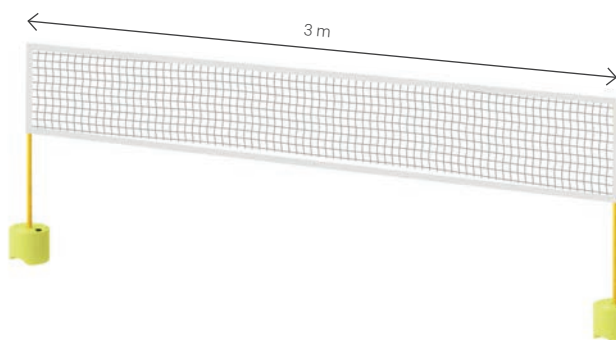

+ • Tube télescopique de 0,90 m à 1,60 m

Réf.	Hauteur réglable	Dimensions du filet	Prix Clubs € TTC
FT99.	De 0,90 m à 1,60 m	3 m x 70 cm	135,00

BASE À PICOTS

- Pour l'optimisation de la recherche de l'équilibre et la proprioception, les picots renforçant le travail sensitif du pied nu. Gonflable.
- Poids maximum : 100 kg.



• Matière extra souple

Réf.	Diamètre	Hauteur	Prix Clubs € TTC
F1018.	33 cm	9,5 cm	17,00

COUSSIN D'ÉQUILIBRE

- En mousse. Idéal pour la proprioception.
- Très confortable lors des exercices de renforcement et de gainage au sol.



Réf.	Dimensions	Prix Clubs € TTC
F1019.	48 x 39 x 6 cm	50,00

DISQUE DE RENFORCEMENT MUSCULAIRE

- Pour la rééducation, la stimulation proprioceptive et la tonification musculaire.
- Poids maximum : 90 kg.



Réf.	Diamètre	Hauteur	Prix Clubs € TTC
EN320.	33 cm	6 cm	36,00

PLANCHE DE PROPRIOCEPTION

- Pour la rééducation et le travail d'équilibre de la posture.
- Revêtement antidérapant.
- Poids maximum : 150 kg.

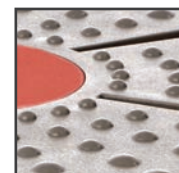

Réf.	Diamètre	Hauteur	Prix Clubs € TTC
F1017.	39,5 cm	8 cm	18,00

BALANCE AIRBOARD

- Idéal pour le renforcement des muscles, des articulations, des jambes et du haut du corps.
- Composé d'une surface dure pour un maintien stable et d'un dessous gonflable pour des mouvements plus souples.
- Poids maximum : 100 kg.

GARANTIE 2 ANS



• Possibilité de faire varier la pression d'air en fonction du niveau

Réf.	Diamètre	Hauteur	Coloris	Prix Clubs € TTC
PR9528.	39 cm	12 cm		70,00
PR9529.	58 cm	17 cm		150,00

BALANCE DÔME

- Pour le travail de l'équilibre et le renforcement musculaire.
- Muni de 2 élastiques pour le travail du haut du corps.
- Poids maximum : 200 kg.



• Élastiques amovibles



• Fourni avec une pompe



Réf.	Diamètre	Hauteur	Prix Clubs € TTC
F1209.	58 cm	25 cm	110,00

BALLON DE MANIPULATION

- En PVC.
- Poids : 180 g.



Réf.	Diamètre	Coloris	Prix Clubs € TTC
BM180.	18 cm		6,00

BALLE RÉACTIVE

- Pour le travail de la relaxation et de la musculation de la main.



Souple

Réf.	Diamètre	Poids	Prix Clubs € TTC
PR125.	7 cm	20 g	9,50
PR225.	9 cm	60 g	10,00

BALLE DE MASSAGE

- Pour le travail de relaxation et de la stimulation du sens tactile.

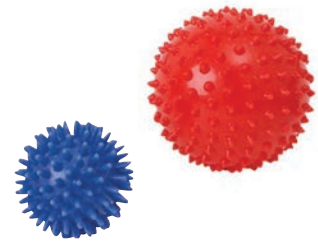

Réf.	Diamètre	Poids	Coloris	Prix Clubs € TTC
PR128.	7 cm	50 g		2,00
PR129.	9 cm	90 g		2,50

BALLE GYMNIQUE

- Balle gonflable très solide.
- Poids maximum : 100 kg.



Réf.	Diamètre	Poids	Coloris	Prix Clubs € TTC
FI0148.	55 cm	1 kg		12,00
FI012.	65 cm	1,25 kg		15,00
FI013.	75 cm	1,5 kg		16,00

FOAM BALL

- Ballon léger conçu pour les exercices de gymnastique douce de type pilates.



Réf.	Diamètre	Poids	Coloris	Prix Clubs € TTC
FI011.	26 cm	90 g		4,00

Équilibre

MINI TRAMPOLINE

- Pour le travail de la tonification musculaire et de l'équilibre.
- 6 pieds démontables anti-dérapants.
- Poids maximum : 100 kg.



Réf.	Diamètre	Hauteur	Prix Clubs € TTC
FI800.	100 cm	23 cm	85,00

SANGLE DE YOGA

- Accessoire idéal pour travailler certaines postures difficiles.

NOUVEAU COLORIS



Réf.	Longueur	Prix Clubs € TTC
F1104.	1,80 m	3,70

PILATE RING

- En PVC renforcé avec 2 poignées en mousse.
- Idéal pour augmenter la difficulté des exercices pilates.



Réf.	Diamètre	Prix Clubs € TTC
F10151.	38 cm	14,50

ROULEAU DE MASSAGE

- Pour la récupération musculaire par l'auto-massage.



Réf.	Diamètre	Longueur	Prix Clubs € TTC
F1208.	14 cm	33 cm	18,00

BRIQUE DE YOGA

- En mousse.
- Permet d'assurer des postures stables et confortables.

NOUVEAU COLORIS



Réf.	Dimensions	Prix Clubs € TTC
F1020.	22 x 15 x 7,5 cm	5,00

ROULEAU MOUSSE

- Pour le renforcement des muscles profonds, le travail d'équilibre et de la souplesse.
- Très apprécié par les adeptes de la méthode pilates.



Réf.	Diamètre	Longueur	Prix Clubs € TTC
F1107.	15 cm	90 cm	21,00

BÂTON DE MASSAGE

- Améliore l'échauffement musculaire.
- Diminue les douleurs musculaires et corporelles, et facilite la récupération après l'effort par l'auto-massage.



Réf.	Longueur	Prix Clubs € TTC
F1108.	46 cm	15,00

STEP

- Plateau antidérapant.
 - Livré avec 4 réhausses (rangement prévu sous le step).
 - Lot de 4 patins de rechange.
 - Poids maximum : 120 kg.
- Lot de 4 patins de rechange réf. FI206.



+ • Idéal clubs et écoles

Réf.	Dimensions	Prix Clubs € TTC
FI202.	78 x 29 x 10 cm (avec réhausses : 15 et 20 cm)	45,00

STEP

- Plateau antidérapant.
 - Livré avec 2 réhausses (rangement prévu sous le step).
 - Lot de 4 patins de rechange.
 - Poids maximum : 120 kg.
- Lot de 4 patins de rechange réf. FI206.



+ • Très résistant

Réf.	Dimensions	Prix Clubs € TTC
FI205.	68 x 28 x 10 cm (avec réhausses : 15 cm)	30,00

COUSSIN LOMBAIRE

- En mousse.
- Permet d'augmenter l'amplitude du mouvement avec différents exercices abdominaux.
- Sa conception s'appuie sur la courbure naturelle de la colonne vertébrale et soulage toute tension dans le dos pendant l'exercice.



Réf.	Dimensions coussin déplié	Prix Clubs € TTC
FI105.	74 x 30 x 2 à 7 cm	25,00

REPOSE-TÊTE

- En mousse.



Réf.	Dimensions	Prix Clubs € TTC
GY107.	27 x 24 x 4 à 10 cm	25,00

NATTE DE GYM

- En mousse micro-cellulaire.
- Coloris : assortis.

MINI BUDGET



Réf.	Dimensions	Prix Clubs € TTC
GY104.	140 x 50 x 0,7 cm	7,00

NATTE DE GYM PLIABLE

- En mousse micro-cellulaire.

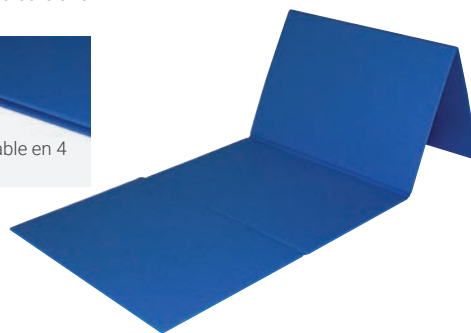

Réf.	Dimensions	Prix Clubs € TTC
GY105.	140 x 50 x 0,7 cm	9,00

NATTE DE GYM

- En mousse micro-cellulaire.

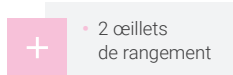

Réf.	Dimensions	Prix Clubs € TTC
GY103.	150 x 50 x 0,8 cm	10,00

NATTE DE GYM

- En mousse. Idéal pour un usage en extérieur.

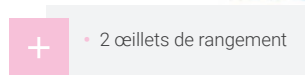

Réf.	Dimensions	Prix Clubs € TTC
GY102.	180 x 60 x 0,8 cm	18,00

NATTE DE GYM

- En mousse de qualité supérieure.
- Très confortable.



Réf.	Dimensions	Prix Clubs € TTC
GY106.	180 x 60 x 1,5 cm	30,00

PORTE-NATTES MURAL

- En acier. Permet de ranger 20 nattes d'une épaisseur de 8 mm.
- Livré avec visserie.

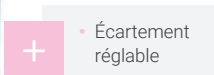

Réf.	Prix Clubs € TTC
ENT016.	20,00

PORTE-NATTES MOBILE

- En acier.
- Permet de ranger 40 nattes d'une épaisseur de 8 mm et d'une hauteur maximum de 1,85 m.

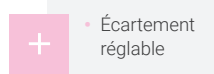

Réf.	Prix Clubs € TTC
ENT017.	150,00

CLASSIQUE

- En coton.
- Sans poignée.



Réf.	Longueur	Prix Clubs € TTC
FI0142.	3 m	3,50

CLASSIQUE

- En polypropylène.
- Sans poignée.

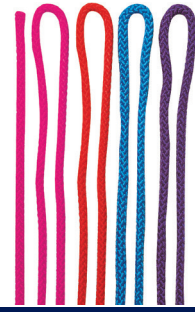

Réf.	Longueur	Coloris	Prix Clubs € TTC
GY05.	2 m		2,50
GY01.	3 m		3,50

VITESSES

• Vitesse 1

- En PVC. Avec poignées.

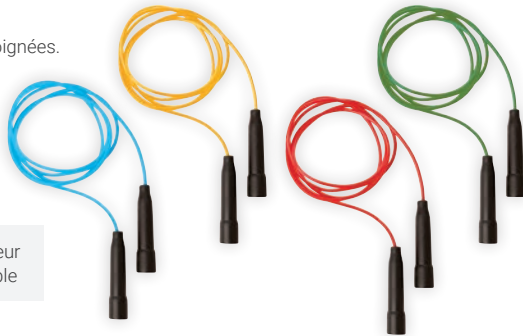

+ Longueur ajustable

Réf.	Longueur	Coloris	Prix Clubs € TTC
FI0149.	2,2 m		2,80
FI0141.	3 m		3,00

• Vitesse 2

- En PVC.
- Avec poignées à roulement à billes.



+ Longueur ajustable

Réf.	Longueur	Coloris	Prix Clubs € TTC
FI014.	2,45 m		5,50
FI015.	2,85 m		6,50

• Vitesse 3

- En PVC. Avec poignées.
- Conçue pour s'initier à la pratique de la vitesse et de la précision.



+ Longueur ajustable

Réf.	Longueur	Prix Clubs € TTC
FI01441.	3 m	3,80

• Vitesse 4

- En acier gainé pour un maximum de vitesse et d'efficacité.
- Poignées ergonomiques montées sur roulement à billes.

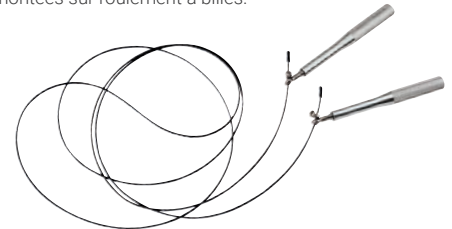

+ Longueur ajustable

Réf.	Longueur	Prix Clubs € TTC
FI232.	3 m	19,50

MONTRE CARDIO-FRÉQUENCEMÈTRE SANS CEINTURE

- Pour mesurer le rythme cardiaque en direct et en continu, sans ceinture thoracique (technologie optique).
- Peut être appairée à un smartphone ou une tablette via Bluetooth pour certains réglages (date, heure, podomètre) et collecter les données sur plusieurs jours (application Smart- Time Pro pour Android et iOS disponible gratuitement).
- Autres modes : chronomètre, alarme, compte à rebours.
- Autres fonctions : podomètre, mesure de la pression sanguine, mesure de la température corporelle.
- Recharge par cordon USB (fourni).

+ Idéal pour le travail en groupe : résout les problématiques d'hygiène et ne créé pas d'interférences



Réf.	Prix Clubs € TTC
CAR006.	70,00

BANDE ÉLASTIQUE

- Idéale pour la pratique de la gymnastique douce.
- Une couleur différente par résistance.



Réf.	Longueur	Résistance	Coloris	Prix Clubs € TTC
FI5001.	1,20 m	Faible		3,00
FI5002.	1,20 m	Moyenne		3,50
FI5003.	1,20 m	Forte		4,50

TUBE ÉLASTIQUE AVEC POIGNÉES

- Idéal pour la pratique de la gymnastique douce.
- Avec poignées.
- Longueur réglable pour faire varier la difficulté.



Réf.	Résistance	Coloris	Prix Clubs € TTC
FI0176.	Faible		7,50
FI0177.	Moyenne		8,50
FI0178.	Forte		9,50

ÉLASTIBAND

- Pour le travail des principaux groupes musculaires avec différents niveaux de difficulté (de 1 à 8).



Réf.	Longueur	Largeur	Tension	Coloris	Prix Clubs € TTC
FI3.	80 cm	4 cm	10 kg		18,00
FI4.	80 cm	4 cm	15 kg		20,00
FI5.	80 cm	6 cm	20 kg		32,00

MINI BANDE ÉLASTIQUE

- Permet de réaliser des exercices d'échauffements, de rééducations mais aussi de renforcements musculaires fessiers, abducteurs / adducteurs...
- Lot d'une bande de résistance faible, moyenne et forte.



Réf.	Longueur	Unité de vente	Largeur	Prix Clubs € TTC
FI513.	250 mm	Le lot de 3	50 mm	6,00

BANDE ÉLASTIQUE DE RÉSISTANCE

- Accessoire polyvalent qui permet de travailler à la fois la force, la vitesse et la puissance, tout en allégeant les contraintes articulaires lors des tractions assistées...

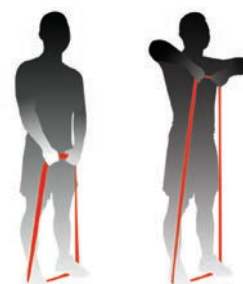
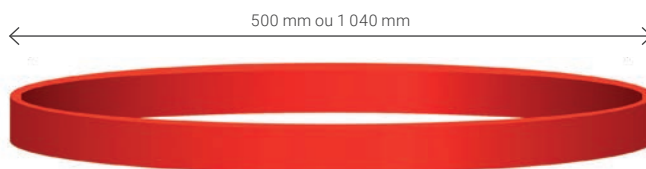

Réf.	Dimensions	Résistance donnée pour une élongation comprise entre 50 et 150 %	Coloris	Prix Clubs € TTC
FI610.	500 x 13 x 4,5 mm	5-10 kg		6,50
FI611.	500 x 22 x 4,5 mm	10-17 kg		12,00
FI612.	500 x 32 x 4,5 mm	14-26 kg		16,00
FI710.	1040 x 13 x 4,5 mm	7-13 kg		9,00
FI711.	1040 x 22 x 4,5 mm	12-21 kg		13,00
FI712.	1040 x 32 x 4,5 mm	21-45 kg		23,50
FI713.	1040 x 44 x 4,5 mm	30-70 kg		25,00

BRACELETS LESTÉS

- En néoprène. Idéal pour augmenter la difficulté des exercices de gymnastique douce.
- S'adaptent aux poignets et aux chevilles grâce à la bande de serrage velcro.



Réf.	Poids	Coloris	Unité de vente	Prix Clubs € TTC
F19405.	500 g chacun		La paire	8,50
F19410.	1 kg chacun		La paire	10,00
F19415.	1,5 kg chacun		La paire	17,50
F19420.	2 kg chacun		La paire	22,00

HAND GRIP

- Pour la musculation des mains et des avant-bras.



Réf.	Unité de vente	Prix Clubs € TTC
F1016.	L'unité	5,00

AB WHEEL

- Permet de travailler la sangle abdominale, les bras et les épaules en un seul mouvement.



Réf.	Diamètre	Prix Clubs € TTC
F10169.	18 cm	17,00

BARRES PARALLÈLES

- Simples d'utilisation et multi-fonctionnelles pour un entraînement complet. Idéales pour travailler tous les groupes musculaires.
- Intensité de l'entraînement variable grâce au poids corporel.



Réf.	Hauteur	Unité de vente	Prix Clubs € TTC
F1131.	74 cm	La paire	88,00

HALTÈRES

- Haltère hexagonale en fonte recouverte de néoprène.



Réf.	Poids	Coloris	Unité de vente	Prix Clubs € TTC
F10503.	500 g chacun		La paire	6,50
F11003.	1 kg chacun		La paire	12,50
F11503.	1,5 kg chacun		La paire	18,00
F12003.	2 kg chacun		La paire	25,00
F13003.	3 kg chacun		La paire	35,00
F14013.	4 kg chacun		La paire	50,00
F15013.	5 kg chacun		La paire	60,00

PUSH UP BAR

- Pour le travail des pompes.
- Bases antidérapantes amovibles.
- Poignées en mousse sur acier.



Réf.	Unité de vente	Prix Clubs € TTC
F10170.	La paire	16,00

PATINS DE GLISSE

- Pour renforcer les groupes musculaires en effectuant des mouvements glissés et maîtrisés.
- Se place sous les pieds, les talons ou les mains.
- Utilisable sur parquet ou surface glissante.



Réf.	Diamètre	Unité de vente	Prix Clubs € TTC
F1132.	18 cm	La paire	10,00

CORDE ONDULATOIRE

• Pour assurer une préparation physique efficace et travailler l'endurance et la coordination.



Réf.	Modèle	Diamètre	Longueur	Poids	Prix Clubs € TTC
1 FI120.	Indoor	26 mm	9 m	3,5 kg	48,00
1 FI119.	Indoor	38 mm	9 m	7,5 kg	78,00
1 FI121.	Indoor	26 mm	12 m	4,5 kg	64,00
1 FI0166.	Indoor	38 mm	12 m	10 kg	110,00
2 FI0167.	Indoor / Outdoor	38 mm	12 m	11 kg	150,00
3 FI129.	Fixation pour corde ondulatoire				18,00

SUSPENSION TRAINER

• Permet un entraînement fonctionnel pour tous les niveaux grâce aux sangles ajustables.



Réf.	Modèle	Prix Clubs € TTC
1 FI101.	Suspension trainer	45,00
2 FI102.	Fixation pour suspension trainer	17,00

PARACHUTE

• Destiné au travail de vitesse grâce à une résistance naturelle.



Réf.	Coloris	Prix Clubs € TTC
EN290.		25,00

TRÂÎNEAU DE RÉSISTANCE

• Destiné au travail de la vitesse, en faisant tracter au sportif une charge supplémentaire à celle de son propre corps.
• Permet de développer la puissance et de travailler le sprint.
• Livré sans les poids.



Réf.	Caractéristiques	Charge maximum	Prix Clubs € TTC
1 EN464.	Livré avec un harnais	100 kg	169,00
2 EN432.	Livré avec une ceinture réglable	40 kg	60,00
3 FI01925.	Adapté aux traîneaux de résistance.	2,5 kg	14,00
3 FI01950.	Adapté aux traîneaux de résistance.	5 kg	30,00
3 FI01960.	Adapté aux traîneaux de résistance.	10 kg	55,00
3 FI01970.	Adapté aux traîneaux de résistance.	20 kg	110,00

ÉLASTIQUE DE RENFORCEMENT MULTI-ACTIVITÉS

- Élastique de détente recouvert d'une gaine et muni de 2 poignées pour le travail des membres inférieurs et supérieurs.
- Protection amovible pour la nuque pour les exercices de squat et ceinture pour les exercices de détente sèche.

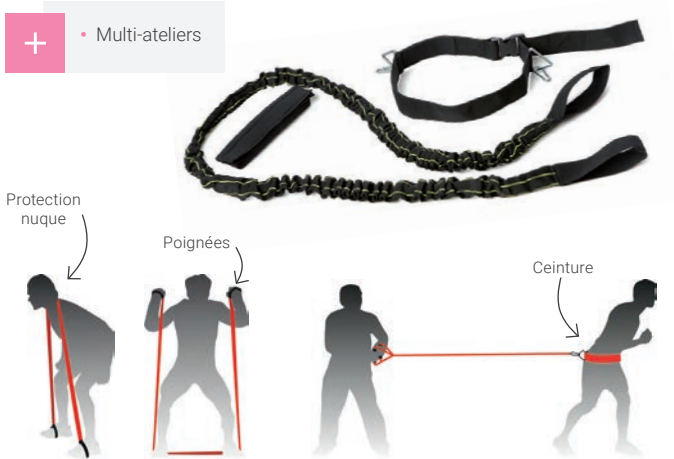

Réf. **F10180.** Prix Clubs € TTC 55,00

HARNAIS DE RÉSISTANCE AVEC POIGNÉES

- Destiné au travail de la vitesse en opposant une force contraire au déplacement du sportif.
- Suppose un travail à 2 avec un sportif qui travaille et un autre qui freine le mouvement de ce dernier.



Réf. **EN322.** Prix Clubs € TTC 30,00

HARNAIS DE RÉSISTANCE

- Destiné au travail de la vitesse de démarrage.
- Peut être équipé d'une bande élastique de résistance pour plus de flexibilité.
- Longueur ajustable pouvant aller jusqu'à 3 mètres.

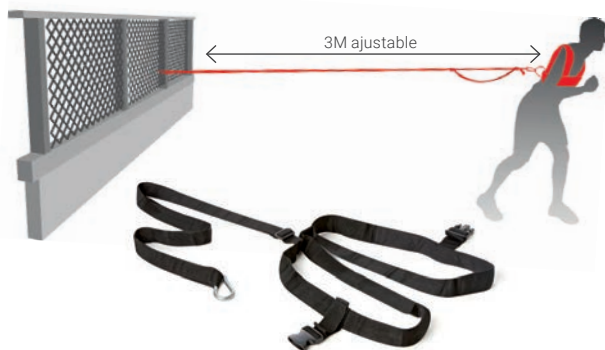

Réf. **EN105.** Prix Clubs € TTC 32,00

HARNAIS DE RÉSISTANCE DOUBLE

- Destiné au travail de la vitesse en opposant une force contraire au déplacement du sportif.
- Suppose un travail à 2 avec 2 sportifs dont la force s'oppose.



Réf. **EN315.** Prix Clubs € TTC 50,00

HARNAIS DE RÉSISTANCE GARDIEN

- Élastique de détente recouvert d'une gaine, destiné au travail des gardiens.



Réf. **EN492.** Prix Clubs € TTC 100,00

BANDE DE RÉSISTANCE LATÉRALE

- Destinée au travail des abducteurs.
- Permet également de développer la coordination et l'équilibre.
- Utilisée aussi dans le cadre de la rééducation.



Réf. **EN334.** Prix Clubs € TTC 45,40

MÉDECINE BALL

- En PVC. Gonflable.



- + Léger rebond

Réf.	Diamètre	Poids	Coloris	Prix Clubs € TTC
MB010.	17,5 cm	1 kg		23,50
MB015.	19,5 cm	1,5 kg		26,50
MB020.	19,5 cm	2 kg		28,00
MB030.	22 cm	3 kg		35,50
MB040.	22 cm	4 kg		44,00
MB050.	24 cm	5 kg		49,00

MÉDECINE BALL AVEC POIGNÉES

- En PVC. Deux poignées ergonomiques permettant de diversifier les exercices de renforcement musculaire.



- + Exercices plus variés

Réf.	Diamètre	Poids	Coloris	Prix Clubs € TTC
MB640.	22 cm	4 kg		31,00
MB660.	22 cm	6 kg		36,00
MB680.	22 cm	8 kg		47,00
MB6100.	22 cm	10 kg		48,00

MÉDECINE BALL

- En PVC. Souple et instable car rempli de sable.



Réf.	Diamètre	Poids	Coloris	Prix Clubs € TTC
FI0161.	23 cm	1 kg		15,00
FI0162.	23 cm	2 kg		18,00
FI0163.	23 cm	3 kg		20,00
FI0164.	23 cm	4 kg		24,00
FI0165.	23 cm	5 kg		26,00
FI01610.	23 cm	10 kg		35,00
FI01615.	23 cm	15 kg		60,00
FI01620.	28 cm	20 kg		95,00

WALL BALL

- Un moyen efficace pour muscler les bras, les jambes et le corps.
- Il absorbe les chocs et ne rebondit pas.
- Bonne prise en main.

NOUVELLE QUALITÉ



Réf.	Diamètre	Poids	Coloris	Prix Clubs € TTC
FI114.	36 cm	4 kg		45,00
FI116.	36 cm	6 kg		65,00
FI118.	36 cm	8 kg		70,00
FI1110.	36 cm	10 kg		80,00

KETTLEBELL

- Poids en fonte recouverte de vinyl.



Réf.	Poids	Coloris	Prix Clubs € TTC
FI0152.	4 kg		25,00
FI0153.	6 kg		39,00
FI0154.	8 kg		50,00
FI0155.	10 kg		65,00

Réf.	Poids	Coloris	Prix Clubs € TTC
FI0156.	12 kg		75,00
FI0157.	16 kg		100,00
FI0158.	20 kg		115,00

VESTE LESTÉE

- Permet d'ajouter du poids ou de la résistance durant l'exercice physique.
- Pour continuer à progresser et développer sa masse musculaire avec des exercices au poids du corps.

Plus aéré et confortable



lest seul

Réf.	Caractéristiques	Lests	Charge maximum	Prix Clubs € TTC
1 EN331.	20 poches pouvant contenir des poids de 500 g	20 lests non inclus	10 kg	45,00
2 EN332.	Poids de 500 g pour veste EN331			3,80
3 EN490.	En néoprène	Lests inclus et non amovibles	7 kg	65,00
4 EN491.	En néoprène	Lests inclus et non amovibles	10 kg	80,00

POWER BAG

- Permet de développer sa force et de mieux faire travailler les muscles stabilisateurs que les poids traditionnels.
- Avec poignées pour une bonne prise en main.

Livré lesté



Réf.	Diamètre	Longueur	Poids	Coloris	Prix Clubs € TTC
FI0210.	23 cm	56 cm	10 kg		70,00
FI0215.	23 cm	56 cm	15 kg		85,00
FI0220.	23 cm	56 cm	20 kg		90,00
FI0225.	23 cm	56 cm	25 kg		100,00

Barres et disques pour haltères

BARRE D'HALTÈRES

- En acier chromé avec une zone anti-glisse.
- Diamètre de 28 mm.
- Livrée sans les stop-disks.

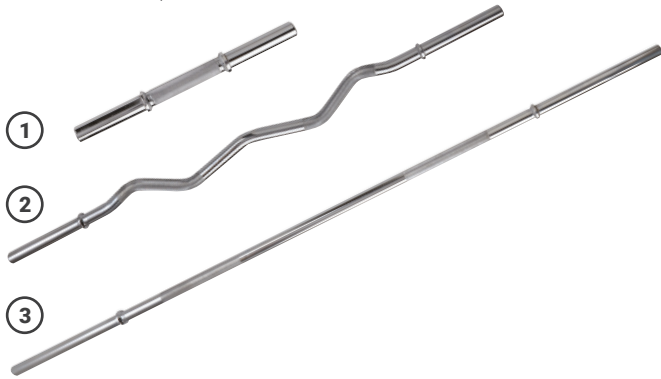

Réf.	Modèle	Longueur	Poids	Prix Clubs € TTC
1 FI4038.	Droite	38 cm	1,8 kg	15,00
2 FI4120.	Curl	1,20 m	5,8 kg	45,00
3 FI4121.	Droite	1,20 m	5,8 kg	60,00
FI4160.	Droite	1,60 m	7,7 kg	65,00
FI4180.	Droite	1,80 m	8,6 kg	68,00
FI4200.	Droite	2 m	9,6 kg	80,00
FI4220.	Droite	2,20 m	10,6 kg	85,00

STOP-DISK

- Pour la bonne fixation des disques sur les barres d'haltères et les triceps d'un diamètre de 28 mm.



Réf.	Unité de vente	Prix Clubs € TTC
FI4000.	Le lot de 2	2,00

TRICEPS

- Diamètre de 28 mm.
- Livré sans les stop-disks.



Réf.	Longueur	Poids	Prix Clubs € TTC
FI4001.	86 cm	7 kg	87,00

DISQUE POUR HALTÈRE

- Fonte recouverte de caoutchouc.
- Pour les barres d'haltères d'un diamètre de 28 mm.



Réf.	Poids	Prix Clubs € TTC
FI01905.	500 g	3,00
FI01910.	1 kg	6,00
FI01920.	2 kg	12,00
FI01925.	2,5 kg	14,00
FI01930.	3 kg	18,00
FI01950.	5 kg	30,00
FI01960.	10 kg	55,00
FI01965.	15 kg	75,00
FI01970.	20 kg	110,00

MANCHON POUR BARRE

- Pour un meilleur maintien de la nuque lors des exercices.



Réf.	Longueur	Prix Clubs € TTC
FI4005.	35 cm	18,00

RANGE DISQUES

- Permet de ranger aisément les disques pour haltères de diamètre de 28 mm.



Réf.	Dimensions	Prix Clubs € TTC
FI4003.	76 x 42 x 92 cm	125,00

BARRE DE TRACTION MURALE

- Pour la musculation et les entraînements fonctionnels.
- La barre est complètement recouverte de mousse pour multiplier les possibilités d'exercices. Livrée avec visserie.



Réf.

Prix Clubs € TTC

FI0179.

65,00

PLATEFORME DE PLIOMÉTRIE

- Destinée à optimiser le travail de pliométrie.
- Revêtement antidérapant.



- Rangement pratique

PLYOBOX

- En bois.
- Destinée à optimiser le travail de pliométrie et de cross training.
- 3 hauteurs différentes pour s'adapter aux entraînements et aux niveaux des pratiquants.
- Poids maximum : 300 kg.



Réf.	Hauteur	Unité de vente	Prix Clubs € TTC
EN335-3.	30, 45 et 60 cm	Le lot de 3	296,00

Réf.	Hauteur	Prix Clubs € TTC
FI133.	50 cm, 60 cm et 75 cm	200,00

GANTS DE BOXE

- En synthétique PU résistant. Rembourrage mousse.
- Élastique de maintien au poignet.
- Unité de vente : La paire.



- Pouce attaché pour plus de sécurité

Réf.	Taille	Coloris	Prix Clubs € TTC
B0001.	6 oz, 8 oz, 10 oz, 12 oz, 14 oz		25,00

GANTS DE BOXE AVEC ZONES DE TOUCHE

- En PU très résistant. Rembourrage mousse.
- Pouce attaché pour plus de sécurité.
- Élastique de maintien au poignet.
- Unité de vente : La paire.



- Série pédagogique



- Zone blanche à l'avant du gant = apprentissage facilité du geste de frappe

Réf.	Taille	Coloris	Prix Clubs € TTC
B0012.	6 oz, 8 oz, 10 oz, 12 oz		29,50

MITAINES DE BOXE

- 80 % polyester - 20 % élasthanne.
- Pour assurer un bon maintien de la main et protéger le gant de la transpiration.
- Taille junior : coloris noir / bleu. Taille senior : coloris noir / rouge.



- Coloris différents selon la taille

Réf.	Unité de vente	Prix Clubs € TTC
B0016.	La paire	9,50

BANDES DE BOXE

- 60 % coton - 40 % polyester.
- Pour maintenir et protéger les articulations de la main et des poignets.



Réf.	Longueur	Unité de vente	Coloris	Prix Clubs € TTC
B0015.	4 m	La paire		9,00

SPRAY DÉSINFECTANT ET DÉSODORISANT

- Élimine les bactéries et champignons dans les gants, casques, chaussures... tout en conservant sa fonction de désodorisant à effet durable.



Réf.	Contenance	Prix Clubs € TTC
EJ805.	405 ml	15,00

CASQUE DE BOXE INTÉGRAL

- En synthétique PU.



Réf.	Taille	Coloris	Prix Clubs € TTC
B0013.	Junior, senior		27,00

CASQUE DE BOXE OUVERT

- En synthétique PU.



Réf.	Taille	Coloris	Prix Clubs € TTC
B0014.	Junior, senior		25,00

PATTES D'OURS

- En synthétique PU. Mousse haute densité.
- Maintien par gant cousu.



Réf.	Dimensions	Unité de vente	Prix Clubs € TTC
B0002.	25 x 20 x 5 cm	La paire	33,00

PAO

- En synthétique PU. Mousse haute densité.
- Maintien avec velcro et poignée.



Réf.	Dimensions	Unité de vente	Prix Clubs € TTC
B0007.	41 x 21 x 10 cm	L'unité	45,00

PROTÈGE-DENTS SIMPLE

- Pour limiter l'impact des chocs et réduire les vibrations.

• Avec une boîte de rangement

• Conforme à la norme XP S72-427



Réf.	Taille	Coloris	Prix Clubs € TTC
EJ100.	Junior, senior		7,00

FRITES DE COMBAT

- En mousse.

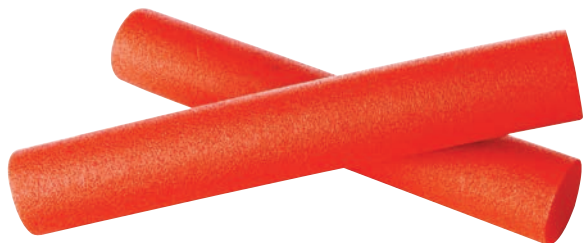

- Pour l'échauffement et un apprentissage facile des déplacements et des mises à distance



Réf.	Diamètre	Longueur	Unité de vente	Prix Clubs € TTC
B0008.	65 mm	40 cm	La paire	7,00

CERCEAU PLAT 70 CM

- Pour travailler les déplacements et la mise à distance.

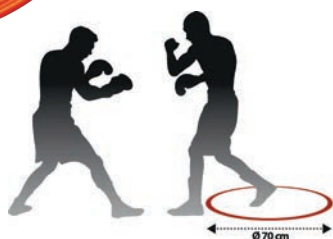
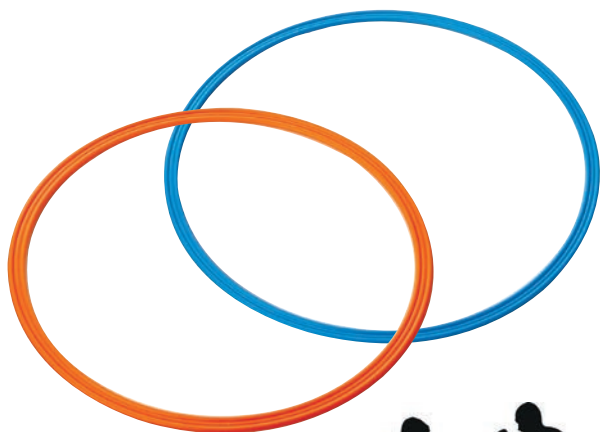

Réf.	Diamètre	Coloris	Prix Clubs € TTC
CP70.	70 cm		4,00

CHASUBLE DE COMBAT

- En polyester.
- Kit composé d'une chasuble rouge avec 6 lanières bleues et d'une chasuble bleue avec 6 lanières rouges.

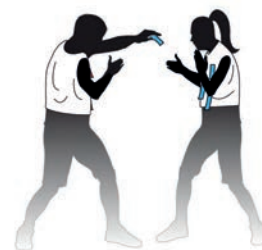

- Pour un apprentissage facile des déplacements et des mises à distance

Réf.	Taille	Prix Clubs € TTC
B0011.	Junior	30,00

CORDE À SAUTER VITESSE 2

- En PVC.
- Avec poignées à roulement à billes.



- Longueur ajustable

Réf.	Longueur	Coloris	Prix Clubs € TTC
FI014.	2,45 m		5,50
FI015.	2,85 m		6,50

SAC DE FRAPPE AVEC NUMÉROS

- En polyester renforcé avec des chaînes de suspension métalliques.
- Jeu de cibles au recto et verso du sac.

+ Série pédagogique

+ Numéros = cibles prioritaires lors des combats



Réf.	Hauteur	Poids	Prix Clubs € TTC
B0020.	90 cm	21 kg	95,00

SAC DE FRAPPE SILHOUETTE

- En polyester renforcé avec des chaînes de suspension métalliques.
- Jeu de cibles au recto et verso du sac.

+ Série pédagogique

+ Silhouette complète du boxeur en position de garde avec numéros répartis pour travailler les enchaînements de coups



Réf.	Hauteur	Poids	Prix Clubs € TTC
B0021.	1,45 m	45 kg	170,00

SUPPORT SAC DE FRAPPE PLAFOND

- En acier renforcé. Charge maximum : 150 kg.



Réf.	Prix Clubs € TTC
B0022.	25,00

SUPPORT MURAL SAC DE FRAPPE

- En acier renforcé, avec 8 points d'accroche.
- Charge maximum : 150 kg.



+ Gain de place : se replie complètement le long du mur

Réf.	Prix Clubs € TTC
B0023.	138,00

PIQ'ASSAUT

- Léger et peu encombrant.
- Pour le développement de la gestuelle, des appuis, des déplacements et de la réactivité.
- Pour le travail de la vitesse, de la coordination et de l'anticipation.

+ Piquet articulé



Réf.	Hauteur	Prix Clubs € TTC
B0024.	1,66 m	150,00

VESTE DE JUDO PÉDAGOGIQUE

- 65 % polyester - 35 % coton très résistant.
- Spécialement revue pour l'initiation.
- Tailles : 110, 120, 130, 140, 150, 160, 170, 180 cm.



• Apprentissage facilité de la prise inversée

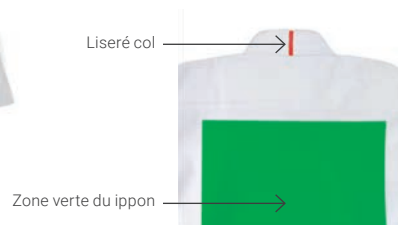

Réf.

Prix Clubs € TTC

JU002.

25,00

CEINTURE DE JUDO 50 M

- 100 % coton.
- Coloris : blanc, blanc / 1 trait jaune, blanc / 2 traits jaunes, blanc / jaune, bleu, jaune, jaune / orange, orange, orange / vert, vert, vert / bleu, rouge.



• 50 m



Blanc



Orange



Blanc / 1 trait jaune



Orange / Vert



Blanc / 2 traits jaunes



Rouge



Blanc / jaune



Vert



Jaune



Vert / Bleu



Jaune / orange



Bleu

Réf.

Longueur

Prix Clubs € TTC

JU006. 50 m

40,00

NOUVEAU

SACOCHÉ ENTRAÎNEUR

Transportez tout votre matériel avec style et praticité grâce à notre sacoche entraîneur ! Conçue en toile nylon 600D robuste, elle offre de nombreuses poches pour une organisation optimale. Idéale pour les enseignants et entraîneurs, elle s'adapte parfaitement à vos besoins sur le terrain.

Produit P. 68

Ref. S8442



• En toile nylon 600D



• Nombreuses poches



• Adaptée au matériel des enseignants et entraîneurs

TÉMOIN DE RELAIS EN PVC

- Coloris : blanc, bleu, jaune, rouge, vert, violet.

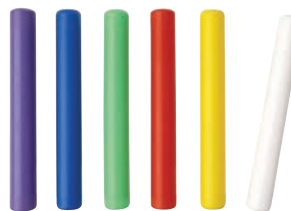
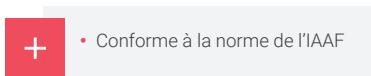

Réf.	Taille	Longueur	Diamètre	Poids	Prix Clubs € TTC
AT018.	Junior	30 cm	33 mm	50 g	2,00
AT011.	Senior	30 cm	38 mm	55 g	2,00

TÉMOIN DE RELAIS EN ALUMINIUM

- Coloris : argent, bleu, noir, or, rouge, vert.

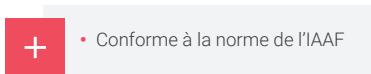

Réf.	Longueur	Diamètre	Poids	Prix Clubs € TTC
AT010.	30 cm	38 mm	70 g	6,50

CLAQUOIR

- En bois. Avec une charnière acier.



Réf.	Prix Clubs € TTC
AT001.	23,00

CLAQUOIR

- Grand claquoir, avec une partie rouge visible de loin et un claquement puissant.



Réf.	Prix Clubs € TTC
AT006.	60,00

ÉLASTIQUE DE SAUT

- Coloris : rouge.
- Diamètre : 5 mm.



Réf.	Dimensions	Prix Clubs € TTC
ES25.	25 m	19,90
ES50.	50 m	35,00

ÉPINGLES À NOURRICE

- Lot de 500 épingles à nourrice, peuvent être utilisées pour accrocher un dossard.



Réf.	Dimension	Unité de vente	Prix Clubs € TTC
AT060.	28 mm	Lot de 500	5,50

DÉCAMÈTRES



1



2



+ Graduation centimétrique

+ Existe en 20 m et 30 m

+ Ruban en fibre de verre

+ Existe en 50 m et 100 m

Réf.	Longueur	Prix Clubs € TTC
1 DECA2.	20 m	12,00
1 DECA3.	30 m	25,00
2 DECA50.	50 m	30,00
2 DECA100.	100 m	80,00

ODOMÈTRE



+ Pour des résultats de mesure précis, grâce à une roue et un compteur

+ Manche télescopique

Réf.	Longueur	Prix Clubs € TTC
AT017.	100 m	165,00

BANDE GRADUÉE 20 M

- Permet de baliser facilement et de façon précise son aire de saut.
- La taille des chiffres et le code couleur permettent à l'élève d'avoir une connaissance du résultat immédiate.



+ Code couleur pour un repérage facile

+ Rangement pratique

Réf.	Longueur	Prix Clubs € TTC
AT024.	20 m	95,00

LATTE DE PRISE DE MARQUE 2 M

- Permet de travailler la prise de marque pour la construction d'une prise d'élan efficace.
- Les élèves peuvent y repérer facilement leur marque personnelle, identifiable par le code couleur et la graduation.



Réf.	Longueur	Prix Clubs € TTC
AT013.	2 m	25,50

FICHES DE MARQUAGE

- En acier.
- Numérotées de 1 à 12.



1



2

Réf.	Modèle	Type de lancer	Unité de vente	Prix Clubs € TTC
1 FMR.	Rond	Court	Le lot de 12	55,00
2 FML.	Rectangulaire	Long	Le lot de 12	60,00

LATTES DE JALONNAGE

- En PVC. Dimensions : 50 x 5 cm.
- Coloris : blanc avec ligne bleue sur l'une des faces.

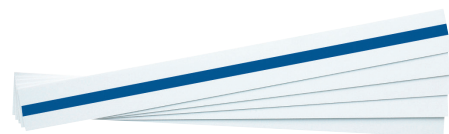

Réf.	Unité de vente	Prix Clubs € TTC
AT002-10.	Le lot de 10	29,00

HAIE PLASTIQUE

- Recommandée pour l'initiation. Démontable. Tube en PVC.
- Latte en PE d'une longueur de 1 m, éjectable de son support.



Réf.	Hauteur réglable	Prix Clubs € TTC
HAIP2.	De 40 à 60 cm	38,00
HAIP.	De 55 à 95 cm	38,00

LATTE AIMANTÉE

- Adaptée aux haies AT020, AT021 et AT022.



Réf.	Dimensions	Coloris	Prix Clubs € TTC
AT023.	100 x 7 cm	○	31,00

HAIE MÉTALLIQUE RÉVERSIBLE

- Très pratique** : sa forme en L permet d'avoir deux tailles sur le même modèle. Les couleurs servent de repères pour que les élèves reconnaissent facilement la hauteur de franchissement du parcours proposé. Par exemple, le parcours rouge correspond à une hauteur de 70 cm.



EXCLUSIVITÉ

- 2 tailles pour une même haie réversible
- 1 couleur = 1 hauteur facilement identifiable
- Latte aimantée = moins d'appréhension
- Retrouvez toutes nos haies clubs page 24

Réf.	Modèle	Hauteur 1	Coloris Hauteur 1	Hauteur 2	Coloris Hauteur 2	Unité de vente	Prix Clubs € TTC
AT020.	Initiation	50 cm	●	60 cm	●	Le lot de 2	180,00
AT021.	Collège	65 cm	●	70 cm	●	Le lot de 2	180,00
AT022.	Lycée	76 cm	●	84 cm	●	Le lot de 2	180,00

HAIE ALUMINIUM

- Faible poids pour un usage facile dans le domaine scolaire.

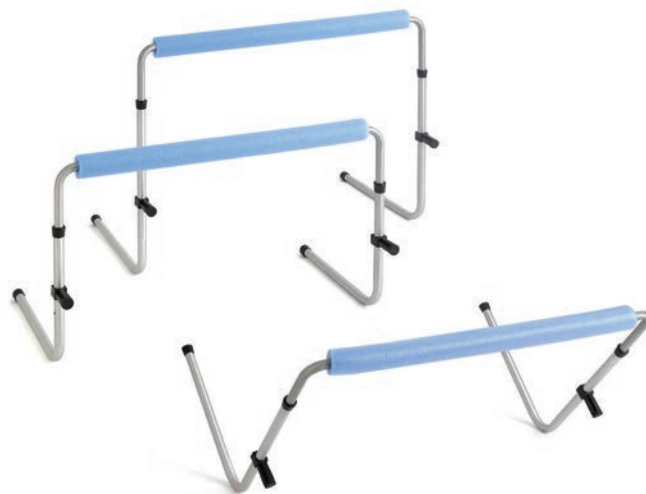

- Marquage des hauteurs sur la haie
- Pratique à transporter, se replie facilement
- Se redresse automatiquement si le coureur heurte la haie

Réf.	Largeur	Hauteur réglable	Unité de vente	Prix Clubs € TTC
AT050.	76 cm	de 40 à 60 cm - tous les 5 cm	Le lot de 3	140,00
AT051.	84 cm	de 54 à 84 cm - tous les 5 cm	Le lot de 3	170,00

- Très rassurante** : un système d'attache innovant ! La latte est tenue à la structure métallique par deux aimants. La force des aimants est calculée pour que la latte saute vers l'avant sans basculement de la haie lors d'un impact. L'élève a donc moins peur de l'obstacle et s'engage dans son franchissement avec moins d'appréhension.

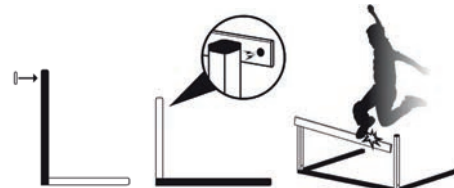

STARTING BLOCK ENTRAÎNEMENT

- Crémaillère en acier zingué de 64 x 7 cm.
- Blocs recouverts d'un revêtement antidérapant.
- 14 graduations échelonnées tous les 3 cm.
- Fourni avec pointes de fixation au sol.
- Convient aux droitiers comme aux gauchers.

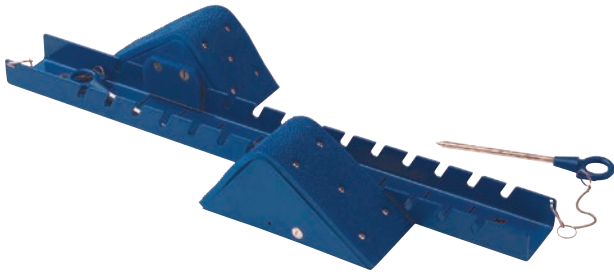

- Revêtement antidérapant

Réf.	Prix Clubs € TTC
STB4.	60,00

STARTING BLOCK TRIPODE

- Composé de 3 blocs recouverts d'un revêtement antidérapant.
- Fourni avec pointes de fixation au sol.
- Facile d'utilisation, sans réglage droitier / gaucher.



- Revêtement antidérapant

Réf.	Prix Clubs € TTC
AT005.	80,00

CLEF POUR POINTE D'ATHLÉTISME



Réf.	Matière	Unité de vente	Prix Clubs € TTC
PACLEF2.	Acier + PVC	2 pans	9,00

STARTING BLOCK CLUB

- Double crémaillère en acier de 81 x 7,5 cm.
- Blocs recouverts d'un revêtement antidérapant.
- 24 positions échelonnées tous les 2 cm.
- Fourni avec pointes de fixation au sol.

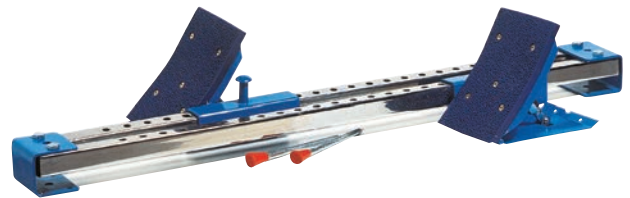

- Revêtement antidérapant

Réf.	Prix Clubs € TTC
STB3.	95,00

POINTE D'ATHLÉTISME

- Vissage 2 pans.



Réf.	Longueur	Unité de vente	Prix Clubs € TTC
PA6/12.	6 mm	Le lot de 12	5,00
PA9/12.	9 mm	Le lot de 12	5,00
PA12/12.	12 mm	Le lot de 12	6,00
PA15/12.	15 mm	Le lot de 12	6,00
PA6/100.	6 mm	Le lot de 100	26,00
PA9/100.	9 mm	Le lot de 100	26,00
PA12/100.	12 mm	Le lot de 100	30,00
PA15/100.	15 mm	Le lot de 100	30,00

POINTE D'ATHLÉTISME AIGUILLE



Réf.	Longueur	Unité de vente	Prix Clubs € TTC
PAI7/12.	7 mm	Le lot de 12	6,00
PAI9/12.	9 mm	Le lot de 12	7,00
PAI7/100.	7 mm	Le lot de 100	30,00
PAI9/100.	9 mm	Le lot de 100	32,00

PRIMAIRE

MARTEAU SOUPLE DÉBUTANT

- Cycle Primaire 3.

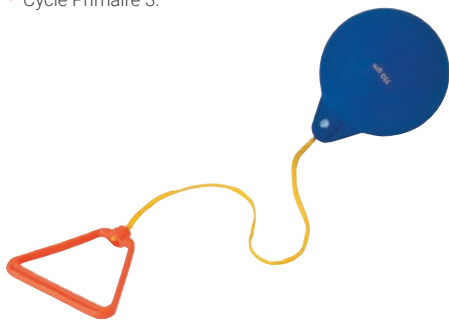

Réf.	Diamètre	Poids	Coloris	Prix Clubs € TTC
PR203.	12 cm	350 g		18,00

POIDS SOUPLE DÉBUTANT

- Cycles Primaire 2 et 3.



Réf.	Diamètre	Poids	Coloris	Prix Clubs € TTC
PR200.	9 cm	200 g		13,00
PR201.	9 cm	600 g		16,00

DISQUE SOUPLE DÉBUTANT

- Cycle Primaire 3.



Réf.	Diamètre	Poids	Coloris	Prix Clubs € TTC
PR202.	15 cm	200 g		12,00

FIN PRIMAIRE / DÉBUT COLLÈGE

DISQUE INITIATION

- En caoutchouc.
- Flèches indiquant le sens de la rotation du disque lors de son lancer.
- Crans sur le côté pour mieux tenir le disque et augmenter ainsi la vitesse et la précision du lancer.



Réf.	Diamètre	Poids	Coloris	Prix Clubs € TTC
AT025.	20 cm	400 g		18,00
AT026.	20 cm	600 g		20,00
AT027.	20 cm	800 g		25,00

BALLE LESTÉE STRIÉE

- Pour l'initiation au lancer de poids à l'extérieur comme à l'intérieur.



Réf.	Diamètre	Poids	Coloris	Prix Clubs € TTC
BL0200.	6,5 cm	200 g		10,00
BL0500.	9,3 cm	500 g		16,00
BL1.	10 cm	1 kg		20,00
BL1.5.	10 cm	1,50 kg		28,00
BL2.	11 cm	2 kg		33,00
BL3.	12 cm	3 kg		38,00
BL4.	12 cm	4 kg		56,00

COLLÈGE / LYCÉE

DISQUE SCOLAIRE

- En caoutchouc densifié.
- Pour l'initiation au lancer de disque.



Réf.	Diamètre	Poids	Coloris	Prix Clubs € TTC
D0600.	15 cm	600 g		8,00
D0800.	16,5 cm	800 g		9,00
D1000.	18,5 cm	1 kg		9,50
D1250.	19 cm	1,25 kg		10,00
D1500.	21 cm	1,50 kg		10,50
D2000.	22,5 cm	2 kg		11,50

POIDS SCOLAIRE EN FONTE

- Coloris différents selon les catégories d'âge.



Réf.	Diamètre	Poids	Coloris	Prix Clubs € TTC
PF2.	8 cm	2 kg		15,00
PF3.	9,4 cm	3 kg		20,00
PF4.	10 cm	4 kg		30,00
PF5.	11 cm	5 kg		35,00
PF6.	11,8 cm	6 kg		40,00
PF7.	12,5 cm	7,26 kg		50,00

VORTEX - MINI VORTEX

- Pour apprendre à lancer.
- Son corps en mousse permet de lancer et réceptionner en toute sécurité.
- Effet sonore durant le vol grâce à ses 3 sifflets.



①



②



Réf.	Longueur	Prix Clubs € TTC
1 PR205.	17 cm	10,00
2 PR204.	32 cm	20,00

JAVELOT MOUSSE DÉBUTANT



Réf.	Longueur	Poids	Prix Clubs € TTC
JAV9307.	90 cm	110 g	12,00

JAVELOT

- En alliage aluminium et pointe acier. Poignée en corde de couleur différente selon les poids.

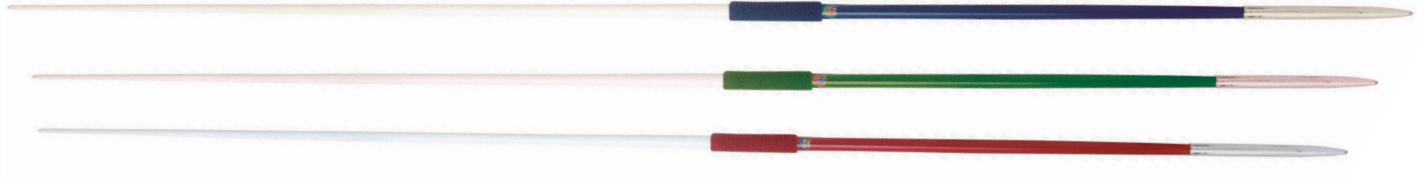

Réf.	Longueur	Poids	Coloris	Coloris corde	Prix Clubs € TTC
AT300.	181 cm	300 g			90,00
AT400.	192 cm	400 g			105,00
AT500.	206 cm	500 g			110,00
AT600.	223 cm	600 g			120,00
AT700.	233 cm	700 g			130,00
AT800.	262 cm	800 g			140,00



• Pensez-y ! Sac à javelots réf. S667. Voir page 88.



BONNETS DE BAIN

BONNET DE BAIN

- En polyester.



Réf.	Taille	Coloris	Prix Clubs € TTC
NA013.	Enfants < 6 ans		1,80
NA002.	Unique		1,80

BONNET DE BAIN

- En silicone.



Réf.	Taille	Coloris	Prix Clubs € TTC
NA003.	Unique		4,00

BONNET DE BAIN

- En latex.



Réf.	Taille	Coloris	Prix Clubs € TTC
NA001.	Unique		1,80

LUNETTES DE PISCINE

- Joints et sangles en silicone.
- Verres anti-buée et anti-UV.

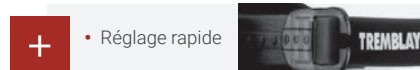

Réf.	Taille	Coloris	Prix Clubs € TTC
NA024.	Enfant	Assortis	9,00
NA004.	Adulte		10,00

LUNETTES, PLANCHES ET ACCESSOIRES

PLANCHE DE NATATION

- En mousse.



- Conforme à la norme EN13138-2

Réf.	Dimensions	Coloris	Prix Clubs € TTC
NA016.	43 x 28 x 3,5 cm		16,00

PULLBUOY

- Flotteur en mousse.
- Permet le travail des bras.



Réf.	Longueur	Largeur au centre	Prix Clubs € TTC
NA018.	23 cm	3 cm	8,50

CEINTURE DE NATATION 6 - 12 ANS

- En mousse.
- Réglable avec un clip.



- Surface antimicrobienne, antibactérienne et antimyosique EN13138-2

Réf.	Dimensions	Prix Clubs € TTC
NA017.	140 x 74 x 50 mm	16,00

PALETTE D'ENTRAÎNEMENT

- En PVC avec élastiques ajustables.



Réf.	Taille	Unité de vente	Coloris	Prix Clubs € TTC
NA011.	Junior / Senior	La paire		1,50

FRITE DE PISCINE

- En mousse de polyéthylène.
- Coloris : assortis.



- Conforme à la norme EN13138-2

Réf.	Modèle	Diamètre	Longueur	Unité de vente	Prix Clubs € TTC
NA014-6.	Frite de piscine	65 mm	160 cm	Le lot de 6	33,50
NA014X50.	Frite de piscine	65 mm	160 cm	Le lot de 50	250,00

CÔNES NUMÉROTÉS DE 1 À 25

- Cônes pour baliser le bassin de natation tous les mètres de 1 à 25 et permettre d'identifier facilement les distances parcourues lors de différents exercices.



Réf.	Hauteur	Unité de vente	Coloris	Prix Clubs € TTC
EN469.	30 cm	Le lot de 25		100,00

CERCEAU LESTÉ

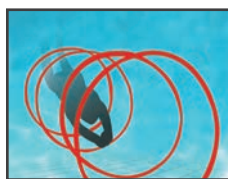

Réf.	Diamètre	Unité de vente	Coloris	Prix Clubs € TTC
NA019-3.	75 cm	Le lot de 3		27,50

ALGUE LESTÉE

- Ruban lesté à un bout.
- Pour créer un parcours de slalom dans l'eau.



Réf.	Longueur	Unité de vente	Coloris	Prix Clubs € TTC
NA015.	1,40 m	Le lot de 4		19,00

BÂTON LESTÉ

- Bâton lesté et numéroté.
- 4 couleurs différentes.



Réf.	Longueur	Unité de vente	Prix Clubs € TTC
NA009-4.	20 cm	Le lot de 4	10,50

ANNEAU LESTÉ

- Anneau lesté et numéroté.
- 4 couleurs différentes.



Réf.	Diamètre	Unité de vente	Prix Clubs € TTC
NA010-4.	16 cm	Le lot de 4	10,50

RAQUETTE OUTDOOR INITIATION

- En polyéthylène haute densité.
- Destinée aux joueurs débutants à l'école, dans les centres de loisirs et en collectivités.
- Incassable et résistante à l'eau.



- + Incassable

Réf.	Coloris	Prix Clubs € TTC
TT1012.		4,50

RAQUETTE INITIATION

- Surface lisse des 2 côtés de la raquette.
- Destinée aux premiers cycles du collège.

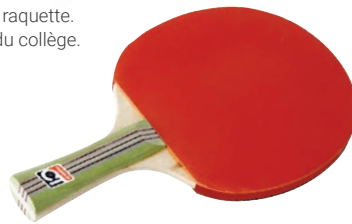

MINI BUDGET

- + Emplacement pour numéroté les raquettes



Réf.	Épaisseur mousse	Prix Clubs € TTC
TT1011.	1,5 mm	5,00

BALLES DE TENNIS DE TABLE MOUSSE

- Idéale pour les débutants, en raison du faible rebond.
- Coloris : assortis.



Réf.	Diamètre	Unité de vente	Prix Clubs € TTC
TT2017-10.	40 mm	Le lot de 10	9,50

BALLE DE TENNIS DE TABLE

- Matière ABS. 40 mm. 2 étoiles.



Réf.	Unité de vente	Coloris	Prix Clubs € TTC
TT3010.	Le blister de 6		2,80
TT3016/BAL.	Le sachet de 90		35,00
TT3016.	Le seau de 90		36,00

RAQUETTE POLYVALENTE

- En PP et TPE. Destinée aux joueurs débutants en collège et lycée.
- Résistante à l'eau et aux chocs.
- Garantit une longue durée de vie, tout en conservant la prise d'effet.



- + Très résistante

Réf.	Coloris	Prix Clubs € TTC
TT1015.		9,90

RAQUETTE ENTRAÎNEMENT

- Destinée à un entraînement intensif en collège, lycée et club.
- Bonne restitution de la balle pour l'apprentissage des effets.
- En bois 5 plis. Manche anatomique. Picots envers sur mousse.



Réf.	Épaisseur mousse	Prix Clubs € TTC
1 TT1001.	1,5 mm	11,00
2 TT1005.	1,8 mm	16,00

SCORER

- Scorer recto / verso pliable.
- Avec 2 jeux de chiffres de 0 à 30 et 2 jeux de chiffres de 0 à 5.



- + Recto / verso



Réf.	Dimensions (scorer plié)	Prix Clubs € TTC
AR029.	44 x 21 cm	33,00

SAC POUR RAQUETTES TENNIS DE TABLE

- Toile nylon et poignées renforcées.
- Permet de contenir jusqu'à 40 raquettes de tennis de table.



Réf.	Dimensions	Coloris	Prix Clubs € TTC
TT2015.	62 x 26 x 17 cm		23,00

ZONE CIBLE

- Sert à aménager la table selon les objectifs pédagogiques et constituer des zones cibles.
- Electrostatique, ne s'envole pas, même quand on replie la table.
- Effaçable. Se découpe facilement selon les besoins.
- Ne modifie pas le rebond.
- Livré sans le feutre.

Lot de 2 feutres effaçables réf. EN312-F.
Sac de transport avec chiffon réf. EN31217.

EXCLUSIVITÉ



Réf.	Dimensions	Unité de vente	Prix Clubs € TTC
TT7003.	60 x 80 cm	Le lot de 25	40,00

SUPPORT ET SEAU

- Contenant environ 30 balles de tennis de table.
- Livré avec un support spécialement conçu pour s'accrocher à la table, sans gêner le joueur.
- Livré sans les balles.



Réf.	Diamètre supérieur	Hauteur	Prix Clubs € TTC
TT7002.	16,5 cm	15,5 cm	14,00

SUR-FILET DE TENNIS DE TABLE

- Composé de 2 poteaux renforcés de 50 cm munis d'attaches en velcro et d'un système comprenant une cordelette et 2 crochets.

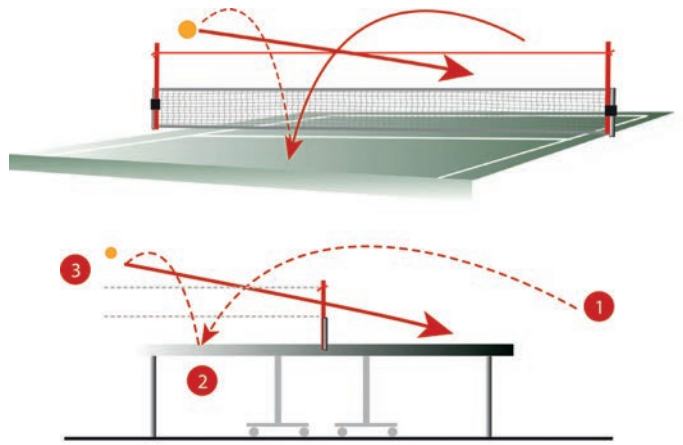

EXCLUSIVITÉ

- + S'adapte à tout type de poteaux

Réf.	Prix Clubs € TTC
TT7000.	22,00

POTEAUX + FILET CLIP

- Montage facile grâce au système de clip.
- Poteau en acier.
- Filet en nylon.
- Clip en métal d'un écartement maximum de 3 cm.



Réf.	Prix Clubs € TTC
TT7001.	26,00

RAQUETTE

- En acier / aluminium.
- Grip PU de qualité pour une prise en main facile.
- Qualité du cordage multi-brins adaptée pour assurer une excellente durée de vie tout en garantissant la meilleure efficacité de la frappe.



+

- Tube renforcé pour plus de solidité



+

- Emplacement pour numéroté la raquette



+

- 12 mm



Réf.	Longueur	Poids	Niveau	Épaisseur de la tige	Prix Clubs € TTC
1 BAD301.	53 cm	95 g	Primaire	7,5 mm	13,00
2 BAD302.	61 cm	100 g	Primaire et collège. Usage intensif	7,5 mm	13,00
3 BAD303.	66 cm	105 g	Collège. Usage intensif	7,5 mm	13,00
4 BAD304.	66 cm	95 g	Lycée. Usage intensif	7 mm. Sans T.	16,00

VOLANT

- Jupe nylon.



Réf.	Base	Unité de vente	Coloris	Prix Clubs € TTC
BAD510.	Synthétique HD	Le lot de 6	○ ●	9,00
BAD511.	Liège	Le lot de 6	Le lot de 6	12,00

SAC POUR RAQUETTES

- Toile nylon et poignées renforcées.
- Permet de contenir jusqu'à 40 raquettes de badminton.



Réf.	Dimensions	Coloris	Prix Clubs € TTC
BAD800.	70 x 46 x 28 cm	●	39,00

CHARIOT POUR RAQUETTES

- Équipé de 4 roues multidirectionnelles.
- Permet de ranger jusqu'à 72 raquettes de badminton et plus de 100 volants.



Réf.	Dimensions hors tout	Prix Clubs € TTC
RANG008.	90 x 88 x 57 cm	220,00

SUR-FILET DE BADMINTON

- Composé de 2 poteaux renforcés de 1,60 m munis d'attaches velcro et d'un système comprenant une cordelette et 2 crochets.
- Grip antidérapant pour éviter tout glissement au niveau du poteau.

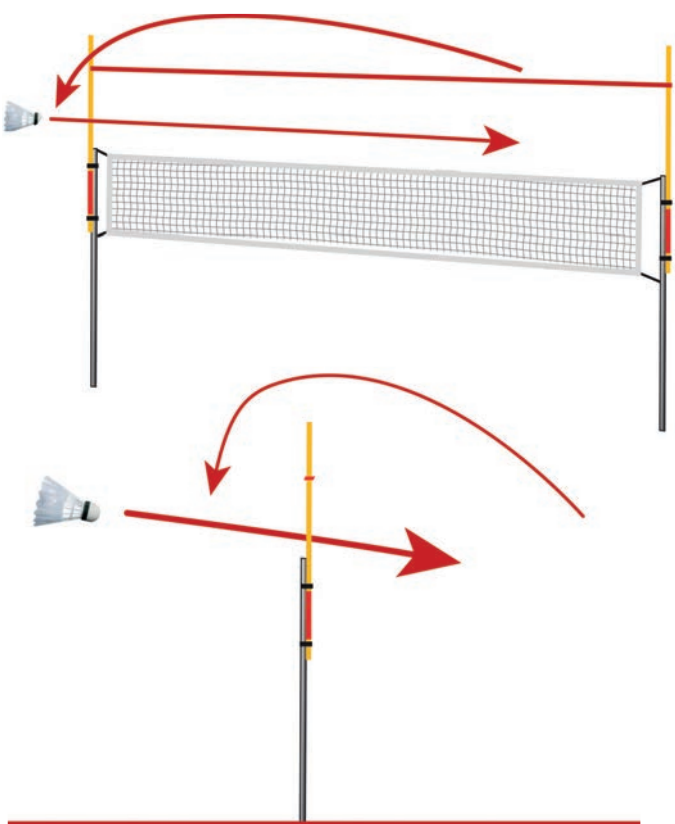

+

• S'adapte à tout type de poteaux

EXCLUSIVITÉ

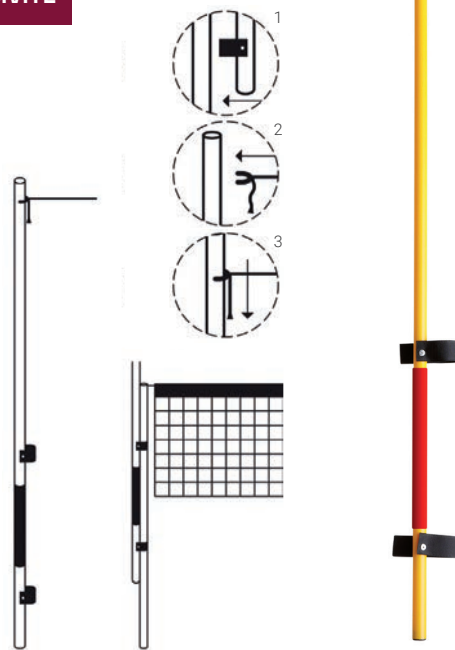

Réf.

BAD700.

Prix Clubs € TTC

52,00

AFFICHAGE TERRAIN

- Fiche effaçable recto-verso.
- Permet de numérotter à sa convenance les terrains.
- Dimensions : 25 x 20 cm.



Réf.

Unité de vente

Prix Clubs € TTC

BAD801-3. Le lot de 3

20,00

SET D'INITIATION MINI-BADMINTON

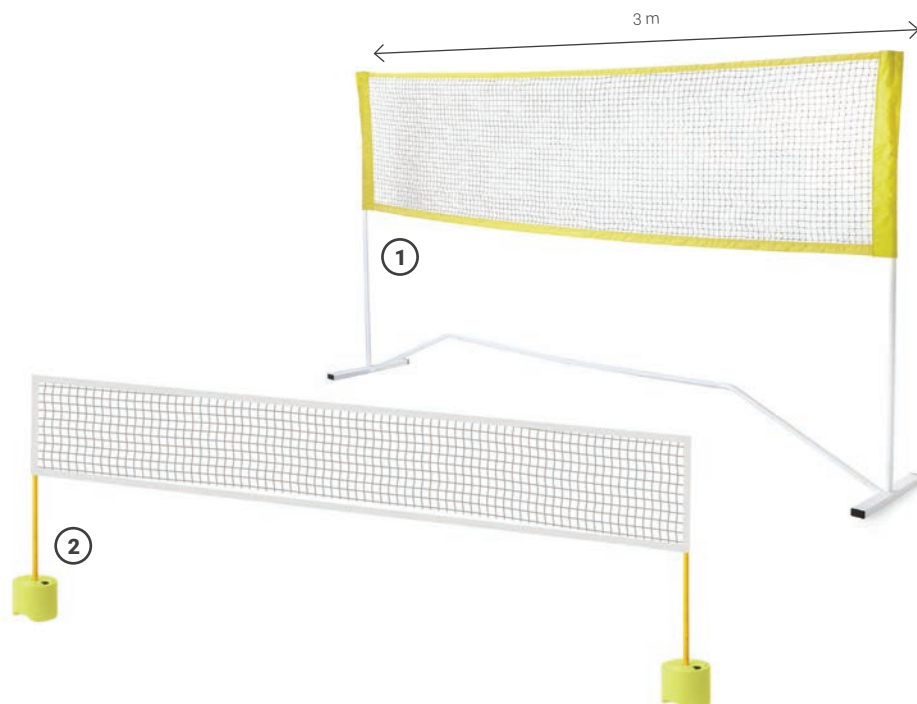

Réf.	Modèle	Hauteur	Dimensions filets	Prix Clubs € TTC
1 BAD601.	Set d'initiation mini-badminton	1,55 m	3 m x 70 cm	105,00
2 FT99.	Kit scolaire badminton	De 0,90 m à 1,60 m	3 m x 70 cm	135,00

NOUVEAU

SET DE PICKLEBALL

À la croisée du tennis, du badminton, du tennis de table, et du padel, le Pickleball est devenu très populaire aux USA. Sa popularité croissante est liée à son aspect ludique et très dynamique.

Nous vous proposons de découvrir ce sport tout particulièrement adapté aux écoles et collectivités ! L'installation est très facile, même sur un terrain de taille réduite.

Produit P. 139

Réf. PB001



SET DE PICKLEBALL

- Set complet de pickleball comprenant : un filet de 6 m, 4 raquettes, 6 balles et une housse de rangement.
- Kit adapté à la pratique du pickleball.

NOUVEAU

+ • Rangement et transport faciles



Réf.	Modèle	Unité de vente	Coloris	Prix Clubs € TTC
PB001.	Set complet de pickleball	Le set		125,00
PB001-BA.	Lot de 6 balles	Lot de 6 balles		6,00
PB001-R.	Raquette de pickleball en bois	L'unité		9,90
PB002.	Set de pickleball avec marquages inclus	Le set		155,00

MARQUAGE EN PVC

- Formes de marquage adaptées à la délimitation d'un terrain de pickleball.



NOUVEAU



+ • Matière anti-glisse

Réf.	Modèle	Dimensions	Unité de vente	Coloris	Prix Clubs € TTC
GY26.	Marquage T	27 x 27 cm	L'unité		2,60
GY19.	Marquage L	27 x 7 cm	L'unité		2,50

BASEBALL

BATTE



Réf.	Longueur	Descriptif	Utilisation	Prix Clubs € TTC
1 BS099.	61 cm	Mousse	Initiation primaire cycles 2 et 3	20,00
2 BS100.	28"	Bois dur et résistant	Entraînement	25,50
2 BS102.	32"	Bois dur et résistant	Entraînement	29,50

BALLE



+ • Très souple

Réf.	Circonférence	Matière	Cœur	Prix Clubs € TTC
1 BS116.	20 cm	Mousse recouverte de PVC	Mousse	4,50
2 BS106.	9 cm	Caoutchouc souple	Éponge	5,50
2 BS107.	12 cm	Caoutchouc souple	Éponge	13,50
3 BS110.	9 cm	Synthétique	Mousse	8,50
3 BS111.	12 cm	Synthétique	Mousse	20,00
4 BS108.	9 cm	Synthétique	Liège	9,00

GANT

• En cuir synthétique.



+ • Conforme à la norme EPI

Réf.	Main	Pour	Prix Clubs € TTC
BS112D.	Droite	Gaucher	45,00
BS112G.	Gauche	Droitier	45,00

BATTING TEE

- En caoutchouc avec tube réglable en hauteur.
- Livré sans balle.



Réf.	Hauteur	Prix Clubs € TTC
BS114.	88 cm	55,00

BASE

- En caoutchouc.
- Comprend trois champs de base, un « home » base et une base de lanceur.



Réf.	Unité de vente	Prix Clubs € TTC
BS115.	Le lot de 5	35,00

PALET STREET HOCKEY

• En vinyl souple.



Réf.	Diamètre	Coloris	Prix Clubs € TTC
STH003.	76 mm		3,00

BALLE STREET HOCKEY

• En vinyl souple.



Réf.	Diamètre	Coloris	Prix Clubs € TTC
STH002.	70 mm		2,90

UNIHOKEY

BALLE UNIHOKEY

• En PE.



Réf.	Diamètre	Coloris	Prix Clubs € TTC
UN100.	70 mm		1,60

SUR GAZON

BALLE HOCKEY SUR GAZON

• En PVC.



Réf.	Diamètre	Coloris	Prix Clubs € TTC
CRHB.	70 mm		9,00

CROSSE STREET HOCKEY

• En PVC avec tête amovible.

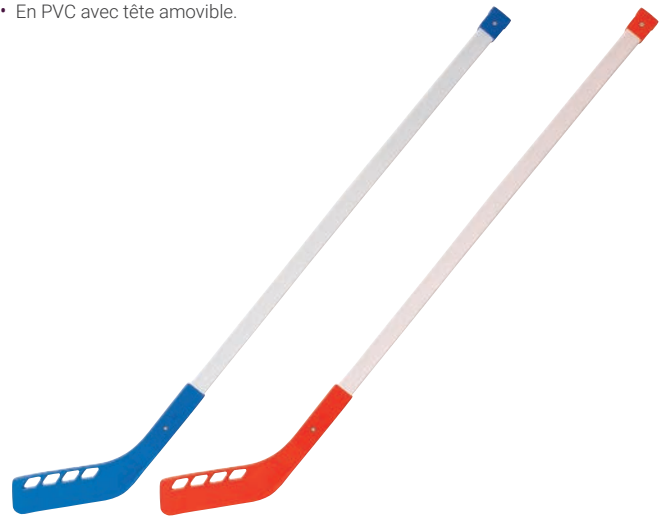

Réf.	Catégorie	Taille	Coloris	Prix Clubs € TTC
STH001.	Initiation	80 cm		7,50
STH004.	Junior	100 cm		8,00

CROSSE UNIHOKEY

• En PVC.

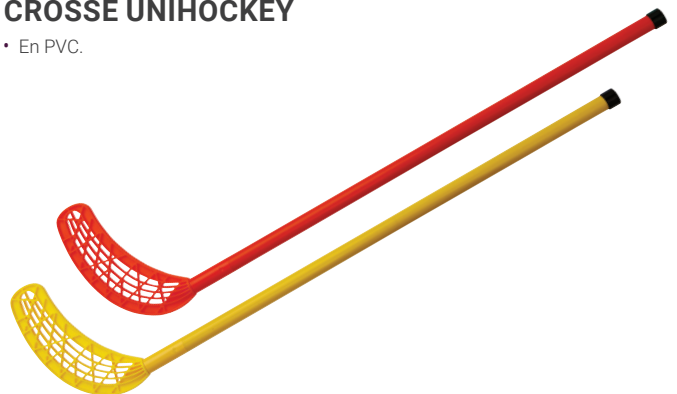

Réf.	Taille	Coloris	Prix Clubs € TTC
UN85.	85 cm		13,00

CROSSE HOCKEY SUR GAZON

• En bois. Grip antidérapant.



Réf.	Taille	Prix Clubs € TTC
CRH766.	76 cm	30,00
CRH916.	91 cm	32,00

NOUVEAU

COUPELLES ÉCO-RESPONSABLES

Réalisées exclusivement à partir de plastique recyclé.

Produit P. 13

Réf. EN550



• Entièrement conçues en plastique recyclé



• Idéal pour les parcours de motricité, de vélo, de rollers, et terrains multisports



• Lot de 50 coupelles - Panachage jaune et orange

BOUSSOLE SIMPLE

- Capsule rotative 360°, graduée tous les 5°.
- Livrée avec un cordon.

MINI BUDGET



Réf.	Diamètre	Prix Clubs € TTC
OR112.	48 mm	4,50

BOUSSOLE AU DOIGT

- Pour une meilleure prise en main, pour les gauchers comme pour les droitiers.
- Adaptée à tous les niveaux.
- Capsule rotative 360° graduée tous les 2,5°.



- + • Aiguille très stable

Réf.	Modèle	Diamètre	Prix Clubs € TTC
OR126.	Pouce droit, pouce gauche	45 mm	23,00

BOUSSOLE INITIATION

- Pour l'initiation et l'entraînement à l'école et en collectivités.
- Capsule rotative 360° graduée tous les 2°.
- Échelle 1 / 10 000 - 1 / 15 000 - 1 / 25 000.
- Avec repères lumineux sur l'aiguille et la flèche.
- Livrée avec un cordon.



Réf.	Dimensions	Prix Clubs € TTC
OR103.	90 x 55 mm	7,50

BOUSSOLE SCOLAIRE

- Pour l'initiation en milieu scolaire et collectivités.
- Capsule rotative 360° graduée tous les 2°.
- Échelle 1 / 10 000.
- Livrée avec un cordon.



Réf.	Dimensions	Prix Clubs € TTC
OR116.	90 x 64 mm	9,50

BOUSSOLE GRANDE LOUPE

- Pour niveau confirmé.
- Capsule rotative 360° graduée tous les 2°.
- Échelle 1 / 10 000 - 1 / 25 000 - 1 / 50 000.
- Avec repères lumineux sur l'aiguille et les points cardinaux.
- Loupe, triangle de départ et cercle pour le marquage des repères.
- Livrée avec un cordon.



Réf.	Dimensions	Prix Clubs € TTC
OR113.	128 x 60 mm	10,00

MALLETTE BOUSSOLES

- En nylon avec renfort latéral en mousse.
- Composée de 24 boussoles OR103.



Réf.	Prix Clubs € TTC
OR108.	190,00

MALLETTE COURSE D'ORIENTATION

- Composée de 10 balises 15 x 15 cm, 10 boussoles OR103, 10 pinces avec cordon série A, 10 cartons de contrôle, 1 sifflet plastique et 1 cordon.



Réf.	Prix Clubs € TTC
OR100.	160,00

BALISE DE CONTRÔLE

- Pour la course d'orientation.



Réf.	Dimensions	Prix Clubs € TTC
OR101.	15 x 15 cm	6,00
OR102.	30 x 30 cm	8,00

PIQUET D'ORIENTATION

- Composé d'un jalon de 1 m et d'un crochet pour maintenir la balise.
- Balise non comprise.

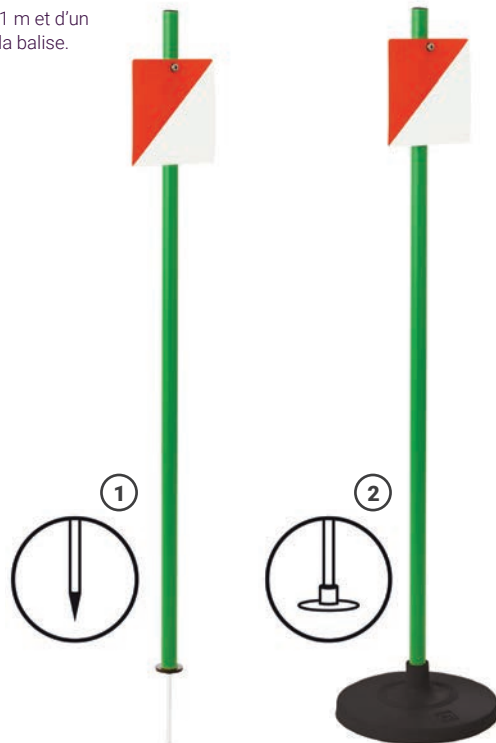

Réf.	Modèle	Unité de vente	Prix Clubs € TTC
1 OR120.	Avec pointe acier à planter dans le sol	L'unité	9,00
2 OR121.	Avec un socle pour les terrains synthétiques ou durs	L'unité	15,50
3 OR127.	Avec pointe acier à planter dans le sol	L'unité	9,00
4 OR128.	Avec un socle pour les terrains synthétiques ou durs	L'unité	25,00

BALISE SCOLAIRE INDÉCHIRABLE

- Pour l'apprentissage de la course d'orientation.
- Différentes couleurs permettant d'aménager plusieurs parcours dans un même espace. Possibilité de rajouter des codes au stylo permanent.
- Livré sans l'accroche.



Réf.	Dimensions	Coloris	Unité de vente	Prix Clubs € TTC
OR122.	15 x 15 cm		Le lot de 10	33,00

ACCROCHE BALISE

- Système extensible jusqu'à 1 m, muni d'un anneau et d'un crochet qui permet d'installer très rapidement les balises sur différents supports : poteaux, arbres...

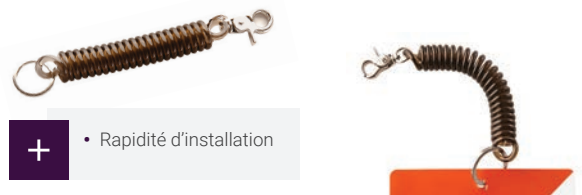

Réf.	Unité de vente	Prix Clubs € TTC
OR124.	L'unité	7,50

- Composé d'un jalon de 1 m et des accessoires pour maintenir la pince d'orientation et la balise.
- Balise et pince d'orientation non comprises.

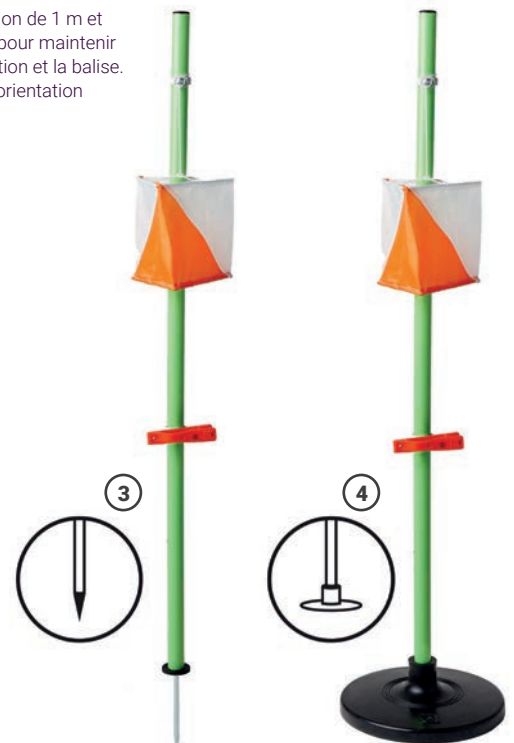

PINCE DE CONTRÔLE

- Pour le marquage au contrôle de la course d'orientation.
- Avec numérotation.



A9

+

- Numérotation sur la pince

+

- 1 couleur par série

Réf.	Série	Coloris	Unité de vente	Prix Clubs € TTC
OR105-10.	A		Le lot de 10	14,00
OR106-10.	B		Le lot de 10	14,00
OR107-10.	C		Le lot de 10	14,00
OR119-10.	D		Le lot de 10	14,00

PORTE-CARTE

- Étanche et transparent.



Réf.	Dimensions	Prix Clubs € TTC
OR110.	30 x 28 cm	9,00

CARTON DE CONTRÔLE

- Pour la course d'orientation.

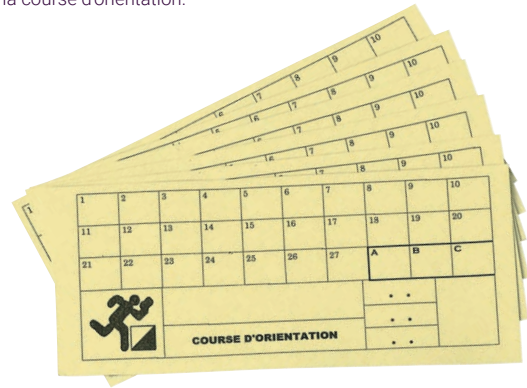

MINI BUDGET



Réf.	Dimensions	Unité de vente	Prix Clubs € TTC
OR104-100.	21 x 10 cm	Le lot de 100	15,00

CARTON DE CONTRÔLE INDÉCHIRABLE

- Pour la course d'orientation.

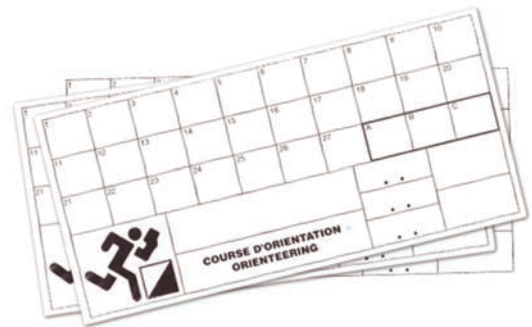

+

- Indéchirable



Réf.	Dimensions	Unité de vente	Prix Clubs € TTC
OR111-100.	21 x 10 cm	Le lot de 100	25,00

RUBAN DE DÉLIMITATION



Réf.	Longueur	Largeur	Coloris	Prix Clubs € TTC
ENT500.	500 m	5 cm		18,00

MAGNÉSIE EN BOULE



MAGNÉSIE EN PAINS



Réf.	Modèle	Poids	Unité de vente	Prix Clubs € TTC
ESC002.	Boule	56 g	L'unité	3,70
ESC001.	Pain	8 x 56 g	Le lot de 8	20,00

NŒUD SONNETTE

- Permet de vérifier si le grimpeur est aidé lors de son ascension (le système se détache).
- Partie arrondie et pleine pour limiter le "mou" donné à la corde.
- Facile à installer. Adapté aux cordes de 10 mm.
- Coloris : assortis.



EXCLUSIVITÉ



Réf.	Longueur	Hauteur au centre	Unité de vente	Prix Clubs € TTC
ESC007-5.	50 mm	34 mm	Le lot de 5	24,00

HANDICAP MAIN

- Destiné à apprendre à privilégier la poussée des jambes plutôt que la force des bras, ainsi qu'à mieux travailler les placements.
- En mousse pour éviter tout danger en cas de chute.

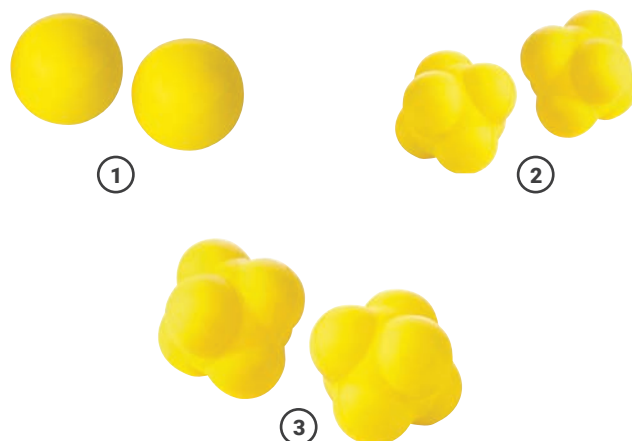

EXCLUSIVITÉ



Réf.	Catégorie	Matière	Diamètre	Unité de vente	Prix Clubs € TTC
1 ESC004.	Débutant	Mousse	40 mm	Le lot de 2	3,50
2 ESC005.	Collège	Mousse + PVC	70 mm	Le lot de 2	18,00
3 ESC006.	Lycée	Mousse + PVC	90 mm	Le lot de 2	20,00

PERMIS DE GRIMPE

- À accrocher à l'arrière du baudrier.
- Permet à l'enseignant de visualiser si tous les grimpeurs ont été contrôlés.
- Coloris : bleu.

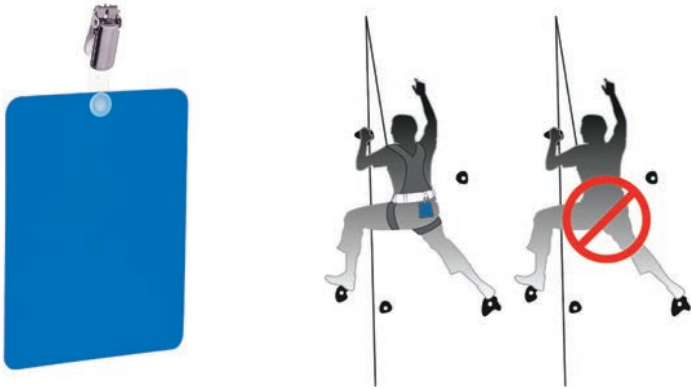

EXCLUSIVITÉ

Réf.	Dimensions	Unité de vente	Prix Clubs € TTC
ESC012-10.	8 x 10,5 cm	Le lot de 10	35,00

KIT POUR AMÉNAGER DE NOUVELLES TRAVERSÉES

- La partie femelle du scratch est placée au niveau des inserts du mur de façon permanente.
- La partie mâle bleue, jaune, rouge ou verte permet d'aménager différents itinéraires très rapidement.



EXCLUSIVITÉ

Réf.	Modèle	Prix Clubs € TTC
ESC011.	40 scratches noirs et 20 scratches x 4 couleurs	100,00

SPRAY DÉSINFECTANT ET DÉSODORISANT

- Élimine les bactéries et champignons dans les gants, casques, chaussures..., tout en conservant sa fonction de désodorisant à effet durable.



Réf.	Contenance	Prix Clubs € TTC
EJ805.	405 ml	15,00

ARMOIRE DE RANGEMENT POUR L'ESCALADE

- Équipée de 4 roues multidirectionnelles et d'un cadenas.
- Charge maximum : 100 kg.
- Supports pour les chaussons ou cordes d'escalade non inclus.

EXCLUSIVITÉ

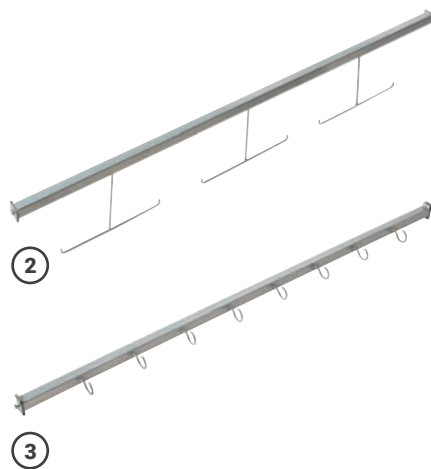

Réf.	Modèle	Unité de vente	Prix Clubs € TTC
1 RANG6.	200 x 120 x 55 cm (avec roues)	L'unité	1 000,00
2 RANG6-ESC011.	Barre pour 6 cordes d'escalade	Le lot de 2	90,00
3 RANG6-ESC009.	Barre pour 8 chaussons d'escalade	Le lot de 2	90,00

MASSUE

- En polypropylène.
- Unité de vente : La paire.



Réf.	Modèle	Longueur	Poids	Coloris	Prix Clubs € TTC
GY02.	Junior	36 cm	90 g		9,50

CERCEAU ROND

- En PEHD. 4 diamètres.



Réf.	Diamètre	Coloris	Prix Clubs € TTC
CE50.	50 cm		3,00
CE65.	65 cm		3,80
CE75.	75 cm		4,50
CE85.	85 cm		5,00

RUBANS ET BALLE

RUBAN DE GYMNASTIQUE 4 M

- En nylon satiné.
- Bâton plastique de 50 cm avec tourillon.



Réf.	Dimensions	Coloris	Prix Clubs € TTC
GY04.	4 m x 5 cm		11,50

RUBAN DE GYMNASTIQUE 6 M

- En nylon satiné.
 - Bâton en fibre de verre de 56 cm avec tourillon.
- Bâton seul réf. GY06 / B.



Réf.	Dimensions	Coloris	Prix Clubs € TTC
GY06MULTI.	6 m x 5 cm	Multicolore arc-en-ciel ou panaché	14,50

BALLE GR

- En PVC.



Approuvé par la FIG

Réf.	Diamètre	Poids	Coloris	Prix Clubs € TTC
GRS160.	160 mm	320 g		12,00

CORDE À SAUTER

- En polypropylène.



Réf.	Longueur	Poids	Coloris	Prix Clubs € TTC
GY05.	2 m	80 g		2,50
GY01.	3 m	120 g		3,50

ACCROBATIC 4 ROUES

- Idéal pour acquérir les premières notions d'équilibre.
- Poids maximum : 75 kg.



Réf.	Prix Clubs € TTC
J0012.	50,00

ROLLA BOLLA

- Pour l'initiation à l'équilibre.
- 2 diamètres permettant de proposer des ateliers de niveau progressif.
- Poids maximum : 80 kg.

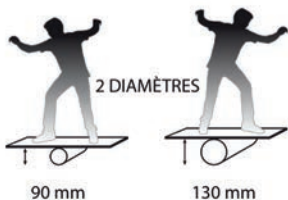

Réf.	Diamètre	Coloris base	Prix Clubs € TTC
J0045.	90 mm	○	53,00
J0014.	130 mm	●	55,00

SUPPORT / CHEMIN DE CORDE

- Pour les débutants.
- Permet de stabiliser la boule d'équilibre en plaçant la corde en cercle, comme support.
- 2 cordes peuvent être utilisées comme rail pour l'apprentissage des déplacements.

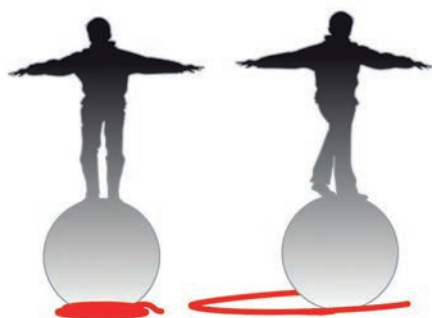

EXCLUSIVITÉ

Réf.	Diamètre	Longueur	Unité de vente	Prix Clubs € TTC
J0120.	32 mm	2 m	L'unité	28,00

ROLLER D'ÉQUILIBRE

- Pour les premiers apprentissages de l'équilibre.
- Destiné aux enfants de 7 ans et plus.
- Poids maximum : 100 kg.



GARANTIE 2 ANS



Réf.	Longueur	Prix Clubs € TTC
J0040.	34 cm	155,00

ÉCHASSES

- En aluminium.
- Cale-pieds réglables en hauteur de 15,5 cm à 27 cm.
- Pieds en caoutchouc.
- Partie haute extensible jusqu'à 1,80 m.



Réf.	Poids maximum	Prix Clubs € TTC
J0039.	70 kg	130,00



FOULARD

- En nylon.
- Lot composé d'un foulard par couleur.



Réf.	Dimensions	Unité de vente	Coloris	Prix Clubs € TTC
J0010.	40 x 40 cm	Le lot de 3		4,50
J0006.	65 x 65 cm	Le lot de 3		7,50

FOULARD LESTÉ

- En nylon.
- Permet de créer un atelier intermédiaire entre les foulards qui ont une rotation lente et les balles à jongler dont la vitesse de rotation est rapide.
- Coloris : assortis.



Réf.	Diamètre	Unité de vente	Prix Clubs € TTC
J0037.	46 cm	Le lot de 3	9,50

BALLE À GRAINS

- Pour les débutants.
- Coloris : assortis.



MINI BUDGET

Réf.	Diamètre	Poids	Unité de vente	Prix Clubs € TTC
J0036.	62 mm	80 g	Le lot de 3	5,00

BALLE À GRAINS SOUPLE

- De qualité supérieure.
- Très souple.
- Coloris : assortis.



Réf.	Diamètre	Poids	Unité de vente	Prix Clubs € TTC
J0030.	55 mm	70 g	Le lot de 3	9,00
J0031.	65 mm	105 g	Le lot de 3	10,00

BALLE PVC

- Balle creuse, idéale pour sa solidité.
- Unité de vente : Le lot de 3.

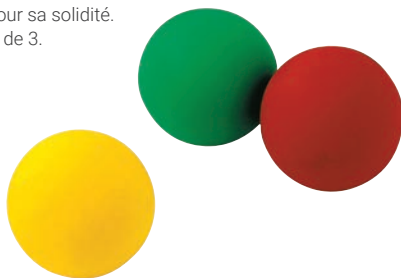

Réf.	Diamètre	Poids	Coloris	Prix Clubs € TTC
J0013.	68 mm	65 g		9,00

BALLE À GRAINS REMPLISSABLE

- En PVC souple.



Réf.	Diamètre	Poids	Coloris	Unité de vente	Prix Clubs € TTC
J0038.	68 mm	90 g		L'unité	6,00
J0033.	70 mm	150 g		L'unité	6,50

ANNEAU DE JONGLAGE

- Tranche arrondie. Idéal pour l'initiation.
- Lot composé d'un anneau par couleur.



Réf.	Diamètre	Unité de vente	Coloris	Prix Clubs € TTC
J0004-3.	24 cm	Le lot de 3		6,00
J0005-3.	32 cm	Le lot de 3		7,50

BALLE DE SCÈNE

- En PVC.
- Unité de vente : L'unité.



Réf.	Diamètre	Poids	Coloris	Prix Clubs € TTC
J0022.	70 mm	100 g		5,00

ASSIETTE DE JONGLERIE

- Livrée avec un bâton.
 - Coloris : bleu, jaune, rouge.
- Bâton PVC seul réf. JO035 / B, bâton bois seul réf. JO055 / B.



Réf.	Diamètre	Bâton	Poids	Unité de vente	Prix Clubs € TTC
JO035.	24 cm	PVC - 50 cm	125 g	L'unité	4,00
JO055.	24 cm	Bois - 60 cm	120 g	L'unité	4,00

ASSIETTE DE JONGLERIE SOUPLE

- Livrée avec un bâton.
 - Matière très souple pour assurer la sécurité et limiter le bruit en tombant.
 - Coloris : bleu, jaune, rouge, vert.
- Bâton seul réf. JO007 / BT.

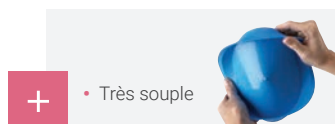

+ • Très souple

Réf.	Diamètre	Bâton	Poids	Unité de vente	Prix Clubs € TTC
JO107.	23 cm	PVC - 60 cm	75 g	L'unité	8,00

MASSUE D'ENTRAÎNEMENT

- Idéale pour l'entraînement.



Réf.	Longueur	Poids	Unité de vente	Coloris	Prix Clubs € TTC
JO042.	50 cm	180 g	L'unité		7,50

DIABOLO

- En PVC souple avec un axe en acier pour une grande durabilité.
- Livré avec 2 baguettes en bois.
- Coloris : bleu, jaune, orange, vert.



Réf.	Diamètre	Longueur	Poids	Prix Clubs € TTC
JO024.	10 cm	11 cm	160 g	19,50
JO025.	11,5 cm	12,5 cm	225 g	25,00

BÂTON DU DIABLE INITIATION

- Recouvert de mousse. Avec des franges.
- Livré avec 2 baguettes en bois recouvertes de silicone.

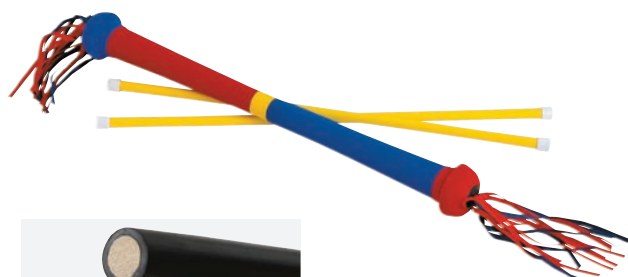

+ • Bois + silicone pour une meilleure adhérence

Réf.	Longueur	Poids	Coloris	Prix Clubs € TTC
JO009.	60 cm	150 g		27,00

BÂTON DU DIABLE COLLÈGE

- Recouvert de mousse aux extrémités.
- Livré avec 2 baguettes en bois recouvertes de silicone.



+ • Bois + silicone pour une meilleure adhérence

Réf.	Longueur	Poids	Coloris	Prix Clubs € TTC
JO108.	67 cm	225 g		40,00

PANNEAU DE SIGNALISATION ROUTIÈRE

- Ensemble comprenant panneau + jalon + socle.
- Hauteur 1 m. Plot lestable.
- Existe également avec base lestée plus lourde (plot EN307) > Voir sur notre site web.



Réf.	Type de panneau	Prix Clubs € TTC
PR150.	Endroit fréquenté par des enfants	17,50
PR151.	Passage pour piétons	17,50
PR152.	Intersection avec priorité à droite	17,50
PR153.	Cédez le passage à l'intersection	17,50
PR154.	Indication du caractère prioritaire de la route	17,50

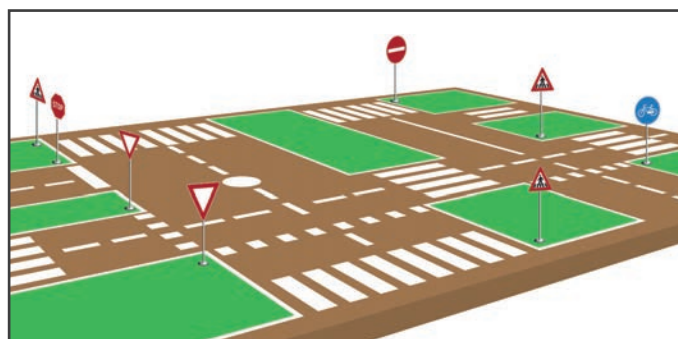

Réf.	Type de panneau	Prix Clubs € TTC
PR170.	Interdit aux vélos	17,50
PR171.	Interdiction de tourner à gauche	17,50
PR172.	Interdiction de tourner à droite	17,50
PR173.	Signalisation double sens vélo	17,50



Réf.	Type de panneau	Prix Clubs € TTC
PR174.	Obligation de tourner à droite	17,50
PR175.	Priorité	17,50
PR176.	Rond-point	17,50
PR177.	Intersection	17,50



Réf.	Type de panneau	Prix Clubs € TTC
PR155.	Arrêt à l'intersection	17,50
PR156.	Sens interdit	17,50
PR157.	Piste ou bande obligatoire pour les cycles	17,50
PR158.	Indication de passage pour piétons	17,50



FEU TRICOLERE SEUL

- Idéal pour les parcours vélo.
- Permet un apprentissage ludique des règles de circulation.
- Changement de feu manuel ou automatique.
- Fonctionne avec 3 piles LR6 (non fournies).

NOUVEAU



Réf.	Type de panneau	Prix Clubs € TTC
PR190-F.	Feu tricolore seul	30,00

FEU TRICOLERE SUR PIED AVEC SOCLE

- Feu + Jalon + Socle.
- Fonctionne avec piles.
- Hauteur 1 m.

NOUVEAU



Réf.	Type de panneau	Prix Clubs € TTC
PR190.	Feu tricolore sur pied avec socle	40,00

TRAINING POLE DÉPART - ARRIVÉE

- Marquage au sol non dérapant.
- Jaune fluorescent.
- 1 paire comprenant un marquage DÉPART et un marquage ARRIVÉE.

NOUVEAU



Réf.	Dimensions	Unité de vente	Coloris	Prix clubs € TTC
PR180.	152 x 4 cm	La paire		9,90

MINI CÔNE 9 CM

- Cônes vendus à l'unité - 4 coloris : bleu - vert - jaune - orange. Coloris vifs.
- Matière souple.
- Idéal pour les parcours vélo, rollers, motricité.

NOUVEAU



Réf.	Hauteur	Coloris	Prix Clubs € TTC
EN130.	9 cm		2,00

CÔNE RÉFLÉCHISSANT

- Matière semi-souple pour amortir les chocs, base carrée.



Réf.	Hauteur	Coloris	Prix Clubs € TTC
PL03.	23 cm		4,50

CHAÎNE DE DÉLIMITATION

- En PVC.
- Idéal pour délimiter une zone / un parcours.

NOUVEAU



Réf.	Longueur	Unité de vente	Coloris	Prix clubs € TTC
ENT501.	25 m	L'unité		30,00

TREMPLIN RALENTISSEUR

- Antidérapant.
- Idéal pour créer des obstacles sur les parcours vélo.

NOUVEAU



Réf.	Coloris	Prix Clubs € TTC
PR49.		49,00

- Spécialement conçu pour un usage intensif en collectivités, tout en assurant un maximum de sécurité.
- Adapté aux crèches, aux garderies, jardins d'enfants, maternelles et centres de loisirs.

TRICYCLE MINI VIKING 2-4 ANS



Réf.	Longueur	Largeur	Hauteur	Prix Clubs € TTC
PR9500.	62 cm	45 cm	53 cm	160,00

PATINETTE MINI VIKING 2-4 ANS



Réf.	Longueur	Largeur	Hauteur	Prix Clubs € TTC
PR9504.	59 cm	44 cm	58 cm	178,00

TROTTINETTE 3 ROUES MINI VIKING 2-4 ANS



Réf.	Longueur	Largeur	Hauteur	Prix Clubs € TTC
PR9502.	80 cm	44 cm	69 cm	180,00

TROTTINETTE 2 ROUES CIRCLE 3-5 ANS



Réf.	Longueur	Largeur	Hauteur	Prix Clubs € TTC
PR9508.	101 cm	45 cm	76 cm	250,00

TRICYCLE CIRCLE 3-6 ANS



Réf.	Âge	Longueur	Largeur	Hauteur	Prix Clubs € TTC
PR9506.	3-6 ans	79 cm	52 cm	60 cm	290,00

TRICYCLE CIRCLE 4-8 ANS



Réf.	Âge	Longueur	Largeur	Hauteur	Prix Clubs € TTC
PR9507.	4-8 ans	92 cm	58 cm	71 cm	320,00

DRAISIENNE CIRCLE 3-5 ANS



Réf.	Longueur	Largeur	Hauteur	Prix Clubs € TTC
PR9511.	81 cm	45 cm	60 cm	260,00

BICYCLETTE CIRCLE 3-6 ANS



Réf.	Longueur	Largeur	Hauteur	Prix Clubs € TTC
PR9510.	81 cm	45 cm	60 cm	276,00

- Spécialement conçu pour un usage intensif en collectivités, tout en assurant un maximum de sécurité.
- Adapté aux crèches, aux garderies, jardins d'enfants, maternelles et centres de loisirs.

TRICYCLE VIKING 3-6 ANS



Réf.	Âge	Longueur	Largeur	Hauteur	Prix Clubs € TTC
PR9515.	3-6 ans	79 cm	52 cm	62 cm	386,00

TRICYCLE VIKING 4-8 ANS



Réf.	Âge	Longueur	Largeur	Hauteur	Prix Clubs € TTC
PR9516.	4-8 ans	87 cm	58 cm	69 cm	425,00

TROTTINETTE VIKING 6-10 ANS



Réf.	Âge	Longueur	Largeur	Hauteur	Prix Clubs € TTC
PR9518.	6-10 ans	100 cm	47 cm	86 cm	357,00

TROTTINETTE VIKING 8-12 ANS



Réf.	Âge	Longueur	Largeur	Hauteur	Prix Clubs € TTC
PR9519.	8-12 ans	123 cm	47 cm	93 cm	396,00

CIRCLE BIKE 2-5 ANS

- Idéal pour développer la coordination grâce à ses roues multidirectionnelles.
- Favorise également la coopération entre les enfants qui peuvent poursuivre un but en commun.



Réf.	Diamètre	Hauteur	Prix Clubs € TTC
PR9503.	100 cm	52 cm	270,00

TRICYCLE VIKING BEN HUR 4-8 ANS



Réf.	Longueur	Largeur	Hauteur	Prix Clubs € TTC
PR9521.	100 cm	58 cm	62 cm	560,00

MARQUAGES EN PVC

• En PVC. Pour s'initier aux règles, aux gestes et aux mouvements des différents sports.



NOUVEAU



NOUVEAU



+

• Matière anti-glisse

Réf.	Modèle	Dimensions	Unité de vente	Coloris	Prix Clubs € TTC
GY26.	Marquage T	27 x 27 cm	L'unité		2,60
GY29.	Flèche tournante	21.5 x 25 cm	L'unité		2,60



Réf.	Modèle	Dimensions	Unité de vente	Coloris	Prix Clubs € TTC
GY20.	Cercle	Diam. 23 cm	L'unité		3,50
GY17.	Carré	20 x 20 cm	L'unité		2,50
GY18.	Rectangle	35 x 7 cm	L'unité		2,50
GY19.	Équerre	27 x 7 cm	L'unité		2,50

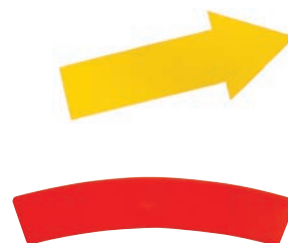

Réf.	Modèle	Dimensions	Unité de vente	Coloris	Prix Clubs € TTC
GY15.	Pied droit et pied gauche	19 cm	La paire		2,50
GY21.	Main	15 cm	La paire		2,50
GY23.	Flèche	34 cm	L'unité		2,50
GY24.	Courbe	39 cm	L'unité		2,50

MARQUAGES EN PVC

- En PVC. Pour s'initier aux règles, aux gestes et aux mouvements des différents sports.



Réf.	Modèle	Dimensions	Unité de vente	Coloris	Prix Clubs € TTC
PR24.	Rectangle	35 x 7 cm	Le lot de 10		20,00
PR26.	Rectangle avec suspension	35 x 7 cm	Le lot de 10		32,00
PR23.	Rectangle et équerre		Le lot de 20 + 4		55,00
PR27.	Paire de mains et de pieds		Le lot de 10 + 10		50,00

BANDES DE MARQUAGE DÉPART - ARRIVÉE

- Marquage au sol non dérapant.
- Jaune fluorescent.
- 1 paire comprenant un marquage DÉPART et un marquage ARRIVÉE.
- Idéal pour les parcours moteur ou parcours vélo.

NOUVEAU



Réf.	Dimensions	Unité de vente	Coloris	Prix clubs € TTC
PR180.	152 x 4 cm	La paire		9,90

LANIÈRE

- En PVC.
- Rouleau de 20 m.



Réf.	Coloris	Prix Clubs € TTC
GY14.		45,00

LATTE

- En PVC.
- Dimensions : 40 x 4 cm.



Réf.	Coloris	Prix Clubs € TTC
GY22.		2,50

SET DE 7 ÉLÉMENTS DE RIVIÈRE

- Composé de 6 éléments de rivière de 35,5 x 11,5 x 4,5 cm et d'un connecteur de 8,5 x 4,5 cm.



Réf.	Prix Clubs € TTC
PR9011.	88,00

SET DE 5 COLLINES

- Conçu pour développer des exercices d'équilibre avec plusieurs niveaux de difficulté.
- Matière plastique avec revêtement antidérapant sur la base et le dessus.
- Livré avec un manuel d'activités.
- Composé de 2 collines de 36 x 36 x 8,5 cm, 2 collines de 40,5 x 40,5 x 17 cm et 1 colline de 42 x 42 x 25,5 cm.



Réf.	Prix Clubs € TTC
PR9017.	170,00

ANNEAUX

- Conçu pour développer la motricité chez les enfants de plus de 18 mois.
- Coloris : assortis.



Réf.	Diamètre	Unité de vente	Prix Clubs € TTC
PR9005.	16,4 cm	Le lot de 6	20,00

SET DE 6 PIERRES DE RIVIÈRE

- Conçu pour élaborer des parcours d'équilibre chez les enfants de plus de 2 ans.
- Matière plastique avec revêtement antidérapant sur la base et le dessus. Emboîtables pour faciliter le rangement.
- Composé de 3 grosses pierres de 36 x 36 x 8,5 cm et de 3 petites pierres de 25 x 25 x 45 cm.



Réf.	Prix Clubs € TTC
PR9016.	79,00

TOUPIE BASCULANTE

- Conçu pour les activités d'équilibre de 1 ou 2 enfants âgés de 3 à 10 ans.
- En matière plastique très résistante.
- S'utilise à l'intérieur et à l'extérieur, comme en milieu aquatique pour les exercices de bébés nageurs.



Réf.	Diamètre	Profondeur au centre	Prix Clubs € TTC
PR9002.	80 cm	44 cm	98,00

SET DE DISQUES TACTILES

- Conçu pour associer les formes ressenties sous les pieds avec les formes tenues dans la main.
- Comprend 5 petits disques, 5 grands disques plateformes, 1 foulard pour bander les yeux et un sac de transport.



Réf.	Prix Clubs € TTC
PR9003.	119,00

TUNNEL 1,80 M

- Pour créer des parcours de motricité et aider au développement psychomoteur de l'enfant.
- Coloris : assortis.



Réf.	Matière	Longueur	Diamètre	Prix Clubs € TTC
PR19.	Polyester	1,80 m	46 cm	19,90

BALANCE AIRBOARD

- Idéal pour améliorer le contrôle et la maîtrise du corps.
- Composé d'une surface dure pour un maintien stable et d'un dessous gonflable pour des mouvements plus souples.
- Possibilité de faire varier la pression d'air en fonction du niveau des pratiquants.



GARANTIE 2 ANS

Réf.	Diamètre	Hauteur	Coloris	Prix Clubs € TTC
PR9528.	39 cm	12 cm		70,00
PR9529.	58 cm	17 cm		150,00

BALLON SAUTEUR

- En PVC. Avec poignée.



Réf.	Diamètre	Coloris	Prix Clubs € TTC
PR133.	55 cm		25,00

CERCEAU ROND

- En PEHD. 4 diamètres.



Réf.	Diamètre	Coloris	Prix Clubs € TTC
CE50.	50 cm		3,00
CE65.	65 cm		3,80
CE75.	75 cm		4,50
CE85.	85 cm		5,00

ÉCHASSES

- Forme cylindrique avec base en caoutchouc antidérapant.
- Coloris : assortis.



Réf.	Diamètre	Hauteur	Unité de vente	Prix Clubs € TTC
PR5.	13 cm	12 cm	La paire	7,80

MOON HOPPER

- Pour développer le sens de l'équilibre et la tonicité musculaire.

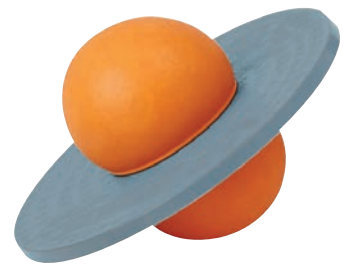

Réf.	Diamètre extérieur du cercle	Prix Clubs € TTC
PR137.	38 cm	22,50

CERCEAU EXTRA-SOUPLE

- Extra-plat et très flexible pour une meilleure sécurité.
- Lot composé de 3 cerceaux par couleur.



Réf.	Diamètre extérieur	Unité de vente	Coloris	Prix Clubs € TTC
CS45.	45 cm	Le lot de 12		22,00

PARCOURS MOTEUR

POUTRE D'ÉQUILIBRE

- Permet de travailler l'équilibre en créant des parcours avec des poutres droites et courbes imbriquées.
- Forme arrondie avec dessus antidérapant pour la sécurité.
- Dimensions : 31 x 12 x 6 cm (droite), 30 x 12 x 6 cm (courbe).



Réf.	Modèle	Unité de vente	Coloris	Prix Clubs € TTC
PR1.	Droite	L'unité		4,00
PR2.	Courbe	L'unité		4,50
PR3.	Droites et courbes	Le lot de 6 + 6		47,50

DEMI-CERCEAU

- Idéal pour les parcours de motricité.
- Coloris : jaune.



Réf.	Modèle	Diamètre	Hauteur	Prix Clubs € TTC
PR16.	Cône 16 trous		35 cm	8,90
EN348-A.	Demi-cerceau	50 cm		9,00

BRIQUE

- Idéale pour réaliser des parcours en y associant un jalon (trou au centre prévu à cet effet) ou des cerceaux plats (2 emplacements prévus aux extrémités).
- Permet de réaliser différentes constructions.
- Lestable pour plus de stabilité.



Réf.	Dimensions	Coloris	Prix Clubs € TTC
PR7.	26 x 6,5 x 13 cm		16,80

KIT N° 1 : DESSUS / DESSOUS

- Kit comprenant 4 cônes, 4 briques, 2 demi-cerceaux diamètre 50 cm, 3 jalons 1 m, 1 jalon 80 cm, 3 paires de pinces jalon et 2 cerceaux plats diamètre 50 cm.

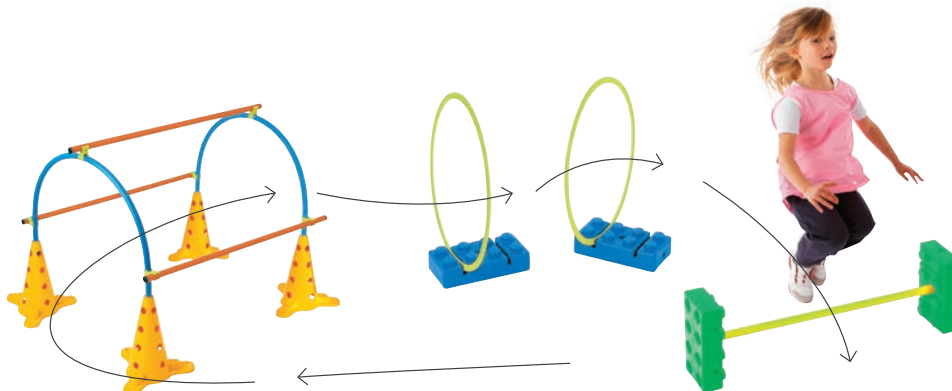

Réf.	Prix Clubs € TTC
PR17.	130,00

KIT N° 3 : PROGRESSION VERS L'AVANT

- Kit comprenant 4 cônes, 2 jalons 1 m, 2 briques et 6 cerceaux plats diamètre 50 cm.



Réf.	Prix Clubs € TTC
PR143.	75,00

KIT N° 2 : ÉQUILIBRE

- Kit comprenant 6 poutres d'équilibre droites, 6 poutres d'équilibre courbes, 2 briques, 3 jalons 1 m et 1 paire de pince jalon.



Réf.	Prix Clubs € TTC
PR18.	88,00

NOUVEAU

VORTEX

Javelot Vortex en mousse pour une initiation au lancer, sans danger.

Ludique grâce à l'effet sonore provoqué par les 3 sifflements intégrés.

Zone de prise en main idéale pour des enfants.

Retrouvez l'ensemble des informations P. 131

Réf. PR204 (Vortex) + PR205 (mini Vortex)

+ • Idéal pour acquérir et apprendre le geste du lancer

+ • Son corps en mousse permet de lancer et réceptionner en toute sécurité

+ • Effet sonore durant le vol grâce à ses 3 sifflets



PACKAGING INDIVIDUEL

POIDS SOUPLE

- Cycles Primaire 2 et 3.



Réf.	Diamètre	Poids	Coloris	Prix Clubs € TTC
PR200.	90 mm	200 g		13,00
PR201.	90 mm	600 g		16,00

MARTEAU SOUPLE

- Cycle Primaire 3.

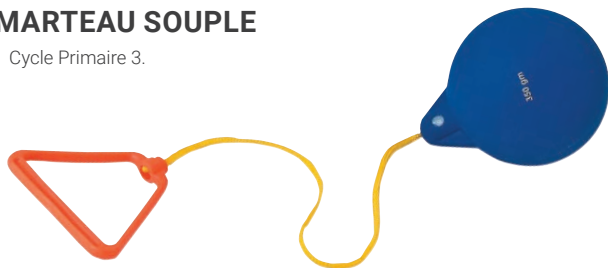

Réf.	Diamètre	Poids	Coloris	Prix Clubs € TTC
PR203.	12 cm	350 g		18,00

VORTEX - MINI VORTEX

- Pour apprendre à lancer. Son corps en mousse permet de lancer et réceptionner en toute sécurité.
- Effet sonore durant le vol grâce à ses 3 sifflets.



Réf.	Longueur	Prix Clubs € TTC
1 PR205.	17 cm	10,00
2 PR204.	32 cm	20,00

HAIE 4 HAUTEURS

- Obstacle vertical permettant le travail de l'amplitude et de la qualité des rebonds.
- Parfait pour la pliométrie.

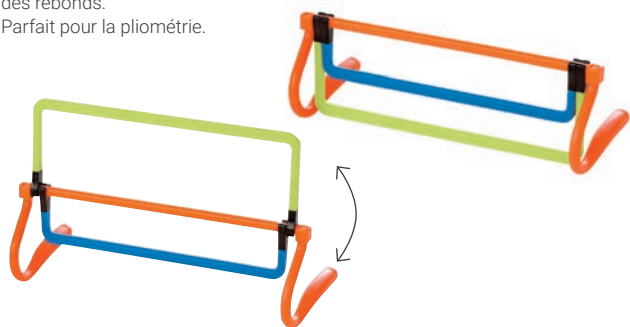

- + • 3 hauteurs différentes sur la même haie
- + • Pratique à transporter, se plie facilement

Réf.	Largeur	Hauteur réglable	Prix Clubs € TTC
EN344.	47 cm	15 - 23 - 30 cm	8,50

DISQUE SOUPLE

- Cycle Primaire 2.



Réf.	Diamètre	Poids	Coloris	Prix Clubs € TTC
PR202.	15 cm	200 g		12,00

JAVELOT MOUSSE



Réf.	Longueur	Poids	Prix Clubs € TTC
JAV9307.	90 cm	110 g	12,00

TÉMOIN DE RELAIS

- En PVC.
- Coloris : blanc, bleu, jaune, rouge, vert, violet.



Réf.	Diamètre	Longueur	Poids	Prix Clubs € TTC
AT018.	33 cm	30 cm	50 g	2,00

HAIE DE VÉLOCITÉ SOUPLE

- Légère et très souple.

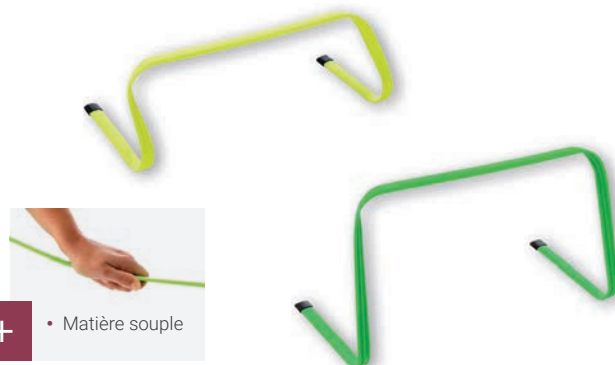

- + • Matière souple

Réf.	Largeur	Hauteur	Coloris	Prix Clubs € TTC
EN211.	50 cm	15 cm		4,80
EN212.	50 cm	30 cm		6,00

DISQUE VOLANT PRIMAIRE

- En mousse recouverte d'une pellicule en PVC.
- Idéal pour les enfants du primaire cycles 1 et 2.



- + • En mousse

Réf.	Diamètre	Poids	Coloris	Prix Clubs € TTC
PR400.	21 cm	90 g		6,90

DISQUE VOLANT PRIMAIRE

- En caoutchouc extra souple.
- Idéal pour les enfants du primaire cycles 1 et 2.

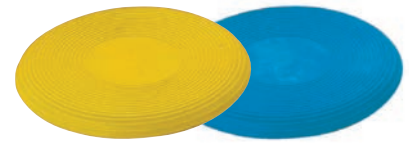

- + • Extra souple

Réf.	Diamètre	Poids	Coloris	Prix Clubs € TTC
PR402.	18 cm	86 g		5,90

DISQUE VOLANT PÉDAGOGIQUE COLLÈGE

- Surface grainée représentant le positionnement de la main sur le disque.



- + • Bord incurvé pour une meilleure prise



- + • Apprentissage facilité du positionnement de la main

EXCLUSIVITÉ

Réf.	Diamètre	Poids	Coloris	Prix Clubs € TTC
PR404.	23,5 cm	125 g		4,00

DISQUE VOLANT ÉCO

- En PVC.



MINI BUDGET

Réf.	Diamètre	Poids	Coloris	Prix Clubs € TTC
PR403.	23 cm	100 g		2,50

DISQUE VOLANT LYCÉE

- Matière souple au centre du disque, rigide sur les bords apportant les qualités de vol et de solidité conformes aux exigences d'un match.

- + • Bord incurvé pour une meilleure prise



Réf.	Diamètre	Poids	Coloris	Prix Clubs € TTC
PR405.	27 cm	175 g		7,50

BUT DE DISQUE VOLANT

- Base lestable.
- Réglable de 1,35 m à 1,50 m.



Réf.	Prix Clubs € TTC
PR600.	65,00

INDIAKA

- Base en mousse.



- + • Plumes naturelles

Réf.	Poids	Prix Clubs € TTC
PR103.	50 g	12,00

BALLES À JONGLER

- Coloris : assortis.



Réf.	Diamètre	Poids	Unité de vente	Prix Clubs € TTC
B8307.	70 mm	15 g	Le lot de 3	3,60

BALLE DE TENNIS

- En mousse.
- Coloris : assortis.



Réf.	Diamètre	Poids	Unité de vente	Prix Clubs € TTC
BT3307.	90 mm	20 g	L'unité	2,20

BALLE RÉACTIVE

- Pour développer la vitesse de réaction, les 6 semi-sphères rendant ses rebonds imprévisibles.



Réf.	Diamètre	Poids	Coloris	Unité de vente	Prix Clubs € TTC
PR125.	70 mm	20 g		L'unité	9,50

BALLE DE MASSAGE

- Pour le travail de la relaxation et de la stimulation du sens tactile.



Réf.	Diamètre	Poids	Coloris	Prix Clubs € TTC
PR128.	7 cm	50 g		2,00
PR129.	9 cm	90 g		2,50

BALLE ÉTOILE

- 6 bras dont 4 de couleurs différentes, numérotés de 1 à 4 et 2 numérotés à 0.
- Pour développer l'adresse, la mémoire des couleurs et les mathématiques grâce aux chiffres.



Réf.	Longueur des bras	Poids	Prix Clubs € TTC
PR124.	11 cm	240 g	15,00

BALLE COMÈTE

- Pour le travail du lancer.
- Agrémentée de rubans multicolores.
- Coloris de la balle : jaune.

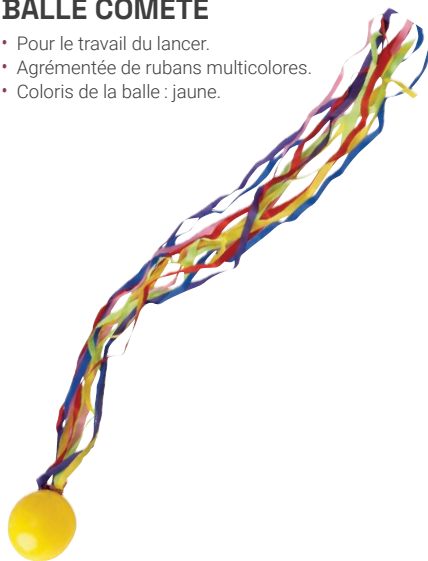

Réf.	Diamètre	Poids	Prix Clubs € TTC
PR127.	70 mm	45 g	6,50

BALLE À BOUCLES

- Balle formée d'anneaux multicolores plus faciles à attraper.



Réf.	Diamètre	Prix Clubs € TTC
PR141.	10 cm	8,90

BALLON DE DRIBBLE

- En PVC. Fourni avec une corde de 1 m.



Réf.	Diamètre	Poids	Coloris	Prix Clubs € TTC
PR29.	19 cm	230 g		10,00

BALLE PYRAMIDE

- Pour développer la vitesse de réaction, sa forme irrégulière rendant ses rebonds imprévisibles.



Réf.	Diamètre	Poids	Coloris	Prix Clubs € TTC
PR126.	Environ 19 cm	315 g		10,50

BALLON MULTI-ACTIVITÉS

- Ballon polyvalent, très résistant. Convient à tout type de surface.



Réf.	Diamètre	Coloris	Prix Clubs € TTC
PR160.	14 cm		7,30
PR161.	19 cm		7,90

DÉ EN MOUSSE

- Numéroté de 1 à 6.
- Coloris : assortis.



Réf.	Dimensions	Poids	Prix Clubs € TTC
PR118.	16 x 16 cm	155 g	9,50

BALLON À CLOCHETTES

- En PVC ajouré. 2 clochettes à l'intérieur du ballon.



Réf.	Diamètre	Poids	Prix Clubs € TTC
PR145.	20 cm	540 g	25,00

SOFT'RUGBY

- Ballon en PVC souple et résistant.
- Pour les enseignants qui recherchent un ballon sécurisant et robuste.
- Bonne prise en main.



- Sécurité + résistance

Réf.	Taille	Prix Clubs € TTC
R1311.	Junior	9,00

BALLON NACRÉ

- En PVC souple et léger.

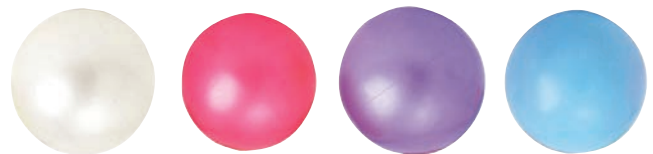

Réf.	Diamètre	Coloris	Prix Clubs € TTC
PR135.	18 cm		6,00

BALLON PAILLE

- Ballon en mousse PVC très léger et très doux.
- Gonflage facile grâce à une paille.

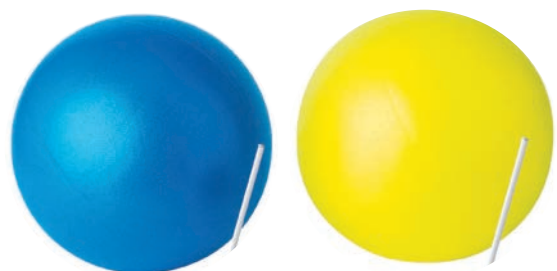

Réf.	Diamètre	Poids	Coloris	Prix Clubs € TTC
PR8.	21 cm	70 g		4,50

PARACHUTE

- Permet de développer différents jeux de coopération et de stimuler la motricité des participants.
- En toile nylon de différentes couleurs.
- Livré avec un sac de transport.



- + • 3,60 m ou 6 m de diamètre

Réf.	Diamètre	Nombre de poignées	Prix Clubs € TTC
PR63.	3,6 m	12	60,00
PR6.	6 m	24	125,00

BALLON GÉANT

- Ballon très léger.
- Destiné aux jeux collectifs et coopératifs comme le lancer / attraper.
- Fabriqué en toile nylon avec vessie latex.
- Se gonfle avec une pression variable selon l'usage souhaité.

Vessie réf. PR114-VES pour le ballon 75 cm
Vessie réf. PR10-VES pour le ballon 120 cm

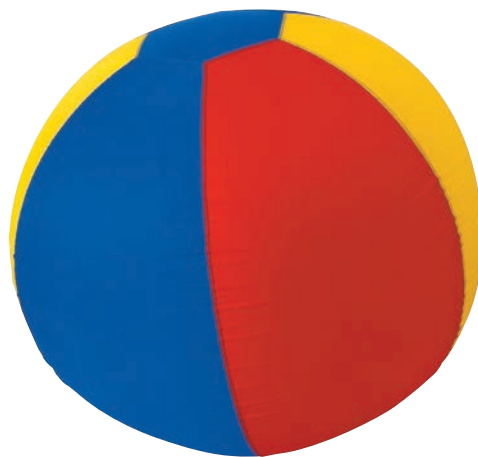

- + • 75 ou 120 cm de diamètre

Réf.	Diamètre	Coloris	Prix Clubs € TTC
PR114.	75 cm		45,00
PR10.	120 cm		115,00

MINI-TENNIS

- Coloris : assortis.



①

- + • En mousse

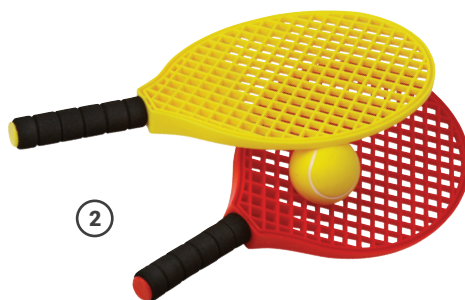

②

- + • Manche court adapté aux jeunes

Réf.	Longueur / Diamètre	Poids	Unité de vente	Prix Clubs € TTC
1 BT3307.	90 mm	20 g	L'unité	2,20
2 TR8309.	40 cm	140 g	La paire + 1 balle	10,00

BALLES

- Adaptée au jeu du parachute.
- Diamètre : 7 cm.
- Poids de la balle : 8 g.
- Coloris : assortis.



Réf.	Unité de vente	Prix Clubs € TTC
PR9-20.	Le lot de 20	9,00

SOUFFLEUR

- Pour un gonflage rapide des ballons PR10 et PR114.



Réf.	Prix Clubs € TTC
PR11.	33,00

BALLES À JONGLER

- Coloris : assortis.



Réf.	Longueur / Diamètre	Poids	Unité de vente	Prix Clubs € TTC
B8307.	70 mm	15 g	Le lot de 3	3,60

CIBLE ET ANNEAUX

- En mousse.
- Comprend 5 cibles sur la base et 12 anneaux.



Réf.	Prix Clubs € TTC
PR163.	20,00

RUBAN PRIMAIRE

- Constitué d'un ruban de 1,60 m et d'un bâton PVC de 23 cm.
- À partir de 7 ans.
- Coloris : assortis.



Réf.	Unité de vente	Prix Clubs € TTC
PR164.	Le lot de 6	12,00

CORDE À SAUTER

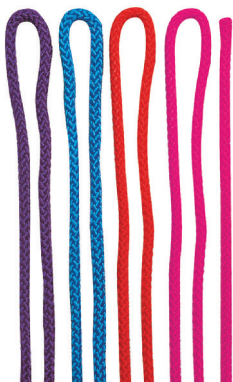

Réf.	Matière	Longueur	Coloris	Prix Clubs € TTC
GY05.	Polypropylène	2 m		2,50

ANNEAU SOUPLE

- Pour le travail de l'adresse, du lancer et de la relaxation.

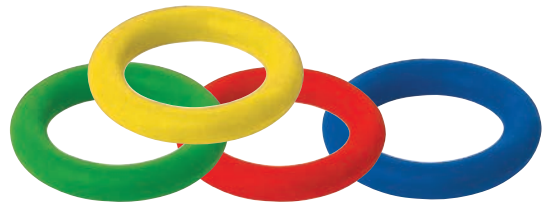

+ • Caoutchouc souple

Réf.	Diamètre	Poids	Coloris	Prix Clubs € TTC
PR100.	15 cm	220 g		3,80

MARQUAGES EN PVC

- En PVC. Pour s'initier aux règles, aux gestes et aux mouvements des différents sports.



Réf.	Modèle	Unité de vente	Coloris	Prix Clubs € TTC
PR27.	Paire de mains et de pieds	Le lot de 10 + 10		50,00

CORDE À SAUTER



Réf.	Matière	Longueur	Coloris	Prix Clubs € TTC
FI0149.	En PVC	2,2 m		2,80

GANTS VELCRO

- Utilisable à la fois par un droitier ou un gaucher, avec une partie en velcro pour attraper facilement la balle.



Réf.	Unité de vente	Prix Clubs € TTC
PR142.	La paire + 1 balle	23,00

ÉCHARPE DE JEU AJUSTABLE

- Sangle réglable de 1 m à 1,70 m.
- Pour différencier les équipes.



Réf.	Unité de vente	Coloris	Prix Clubs € TTC
PR001.	Le lot de 10 pièces		35,00

MASQUE OCCULTANT

- En polyester muni d'un élastique.
- Destiné à de multiples activités du primaire.
- Coloris : assortis.



Réf.	Unité de vente	Prix Clubs € TTC
PR148.	Le lot de 12	22,50

CESTAS

- Lot de 2 raquettes + 2 balles.



Réf.	Longueur	Unité de vente	Prix Clubs € TTC
PR123-2.	39 cm	La paire + 2 balles	11,50

CHASUBLE NYLON SIMPLE AVEC VELCRO

- Tailles : 2-Espoir et 3-Senior.
- Voir tableau mensurations.



MENSURATIONS

Taille	Longueur	Hauteur
ESPOIR	30 cm	54 cm
SENIOR	36 cm	60 cm

Réf.	Coloris	Prix Clubs € TTC
1501.		4,90

FOULARD DE JEU

- 20 % coton - 80 % polyester.
- Dimensions : 85 x 64 x 64 cm.



Réf.	Coloris	Prix Clubs € TTC
FOUL.		2,50

MARQUAGE TEMPORAIRE

- Durée de 4 à 8 semaines.



Réf.	Contenance	Coloris	Prix Clubs € TTC
AT007.	500 ml		11,50

MARQUAGE ÉPHÉMÈRE

- Durée de 2 à 4 semaines.



+ • À base de craie

Réf.	Contenance	Coloris	Prix Clubs € TTC
AT008.	500 ml		11,50

TALKIE WALKIE

- Kit de 2 talkie walkies avec batteries rechargeables, 1 chargeur rapide double avec cordon USB, 2 oreillettes et 2 clips ceinture.



+ • Autonomie : 12 heures

+ • Portée de 12 km en rase campagne

Réf.	Prix Clubs € TTC
TK001.	190,00

PORTE-VOIX

- Muni d'une sirène.
- Livré sans piles.



+ • Portée de 600 m

Réf.	Longueur	Poids (sans pile)	Prix Clubs € TTC
PV2.	33 cm	680 g	55,00

RUBAN DE DÉLIMITATION



Réf.	Longueur	Largeur	Coloris	Prix Clubs € TTC
ENT500.	500 m	5 cm		18,00

BRASSARDS

- Taille : Senior.



+ • Avec velcro + élastique

Réf.	Modèle	Coloris	Prix Clubs € TTC
1 B55.	Sécurité		3,30
2 B66.	Organisation		3,30

CHRONOMÈTRE RECHARGEABLE

NOUVEAU

Découvrez le chronomètre ultime, pratique et écologique ! Rechargeable par USB (câble inclus), il offre une précision au 1/1000^e et jusqu'à 60 mémoires. Profitez de ses nombreuses fonctionnalités : temps simple, addition, split, compte à rebours, double alarme, minuterie d'intervalles, pacer, et calcul des temps rapides, lents ou moyens. Design moderne en noir et orange, parfait pour toutes vos performances !

Produit P. 57

CHRO60



CÂBLE USB FOURNI



+

• 60 mémoires



Partenaire
de toutes
vos victoires

